





Catálogo 2024 · Catalogo 2024

Submarcas

Submarcas



Urban

Cidades sustentáveis
Ciudades sostenibles



PT Sinalética, mobiliário e equipamentos para a construção de espaços urbanos funcionais e sustentáveis, abertos às comunidades e que promovam um estilo de vida mais saudável.

ES Señalización, mobiliario y equipamiento para construir espacios urbanos funcionales y sostenibles que se abran a las comunidades y promuevan un estilo de vida más saludable.



Nature

Com a Natureza
Con la Naturaleza



PT Desenvolvimento e produção de sinalética e equipamentos para espaços naturais nos âmbitos de turismo de Natureza, atividades desportivas ao ar-livre e promoção do território e património natural.

ES Desarrollo y producción de señalización y equipamiento para espacios naturales en los ámbitos del turismo de naturaleza, de las actividades deportivas al aire libre y de la promoción del territorio y del patrimonio natural.

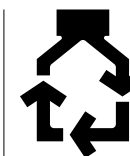

RePlastic

100% Economia circular
100% Economía circular



PT Projetos personalizados de construção e mobiliário em plástico 100% reciclado e 100% reciclável. Uma matéria-prima de alta durabilidade que desafia os materiais de construção convencionais.

ES Proyectos personalizados de construcción y mobiliario en plástico 100% reciclado y 100% reciclable. Una materia prima muy duradera que desafía a los materiales de construcción convencionales.



Details

Detalhes que contam
Detalles que cuentan



PT Soluções de sinalética personalizadas e de alta qualidade, desenvolvidas em simbiose com os espaços e que redefinem as dinâmicas nos mesmos.

ES Soluciones de señalización personalizadas y de alta calidad, desarrolladas en simbiosis con los espacios y redefiniendo su dinámica.

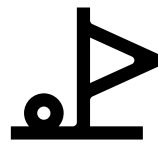

Golf

Um jogo mais verde
Un juego más verde



PT Club House, campo de golf e espaços envolventes. Uma gama de soluções de sinalética, mobiliário, equipamentos e soluções de construção feitas à medida das necessidades de cada campo e marca.

ES Casa club, campo de golf y áreas circundantes. Una gama de soluciones de señalización, mobiliario, equipamiento y construcción adaptadas a las necesidades de cada campo y marca.





10—11 Índice
de produtos
Índice de productos

16—25 Floema

somos floema
somos floema
cidades sustentáveis
ciudades sostenibles
inspirados pela natureza
inspirado por la naturaleza
a equipa
el equipo
parcerias verdes
alianzas verdes

26—79 Frame

80—89 Reuse

90—109 Plaza

110—143 Tabela
referências de produtos
Tabla de referencias
de productos

144—155 Materiais
Materiales

156—159 Cores
Colores

160—161 Garantias
Garantías

Urban



URBAN

38
totem informativo XS1
tótem informativo XS1



38
totem informativo XS2
tótem informativo XS2



39
totem informativo S
tótem informativo S



39
totem informativo M
tótem informativo M



40
totem informativo L
tótem informativo L



41
totem informativo XL
tótem informativo XL



42
mesa interpretativa
atril interpretativo



43
placa de espécie
placa botânica



44
Poste direcional
Poste direccional



45
placa direccional
placa direccional



54
pilarete
bolardo



55
bike station
bike station



56
estacionamento para
bicicletas · aparcabicicletas



56
estacionamento
para bicicletas 2
aparcabicicletas 2



57
e-bike charger
e-bike charger



70
banco sem encosto
banco sin respaldo



71
banco com encosto
banco con respaldo



71
banco com estacionamento
para bicicletas · banco con
aparcabicicletas



72
mesa
mesa



72
floreira R1500
jardinera R1500



73
floreira Q700
jardinera Q700



74
floreira Q950
jardinera Q950



75
papeleira
papelera



76
ecoponto single
ecopunto



77
ecoponto R900
ecopunto R900



78
Q600
ecopunto Q600



79
bebedouro
fuente



ÍNDICE DE PRODUCTOS | ÍNDICE DE PRODUCTOS

ÍNDICE DE PRODUCTOS | ÍNDICE DE PRODUCTOS

87
banco com costas
banco con respaldo



88
banco sem costas
banco sin respaldo



88
banco Lean Back
banco Lean Back



89
set de piquenique
set de piquenique



URBAN

URBAN

Plaza

101
totem informativo S
tótem informativo S



101
totem informativo M
tótem informativo M



103
banco com costas
banco con respaldo



104
banco sem costas
banco sin respaldo



105
banco sem costas Byside
banco sin respaldo Byside



106
mesa de piquenique
mesa de piquenique



107
mesa Community
mesa Community



109
pilarete
bolardo



109
estacionamento
para bicicletas
aparcabiciletas



ÍNDICE DE PRODUCTOS ÍNDICE DE PRODUCTOS

ÍNDICE DE PRODUCTOS ÍNDICE DE PRODUCTOS



somos Floema

PT Na Floema somos inspirados pela sustentabilidade e pelas pessoas; somos movidos pela nossa paixão pela inovação e criação de espaços únicos.

Acreditamos que cada pessoa tem um papel fundamental na construção de um futuro mais sustentável, saudável e com um forte sentido de comunidade; cada um de nós é o impulsor de movimentos que permitem a instituição das novas sociedades e a preservação dos ecossistemas, da biodiversidade, da história e da memória coletiva.

Como equipa, trabalhamos para construir esse mesmo futuro. Somos o tecido vivo de um sistema que, através do desenvolvimento de sinalética, mobiliário e equipamentos, trabalha na implementação de projetos coletivos para a preservação e potenciação dos espaços naturais e urbanos.

Cada projeto é um reflexo de quem somos e dos nossos valores. Como tal, é com um forte sentido de responsabilidade que, com serviços de consultoria e com o desenvolvimento e produção de soluções variadas, trabalhamos conjuntamente com entidades públicas e privadas para criar espaços sustentáveis que servem tanto as pessoas como o meio ambiente.

ES En Floema nos inspiran la sostenibilidad y las personas; nos mueve nuestra pasión por la innovación y la creación de espacios únicos.

Creemos que cada persona tiene un papel fundamental en la creación de un futuro más sostenible, saludable y con un fuerte sentido de comunidad; cada uno de nosotros es el propulsor de movimientos que permiten la construcción de nuevas sociedades y la preservación de los ecosistemas, de la biodiversidad, de la historia y de la memoria colectiva.

Como equipo, trabajamos para construir ese mismo futuro. Somos el tejido vivo de un sistema que, a través del desarrollo de señalización, mobiliario y equipamiento, trabaja para poner en marcha proyectos colectivos de preservación y mejora de los espacios naturales y urbanos.

Cada proyecto es un reflexo de lo que somos y de nuestros valores. Como tal, es con un fuerte sentido de responsabilidad que, con servicios de consultoría y el desarrollo y producción de soluciones variadas, trabajamos junto con organizaciones públicas y privadas para crear espacios sostenibles que sirvan tanto a las personas como al medio ambiente.



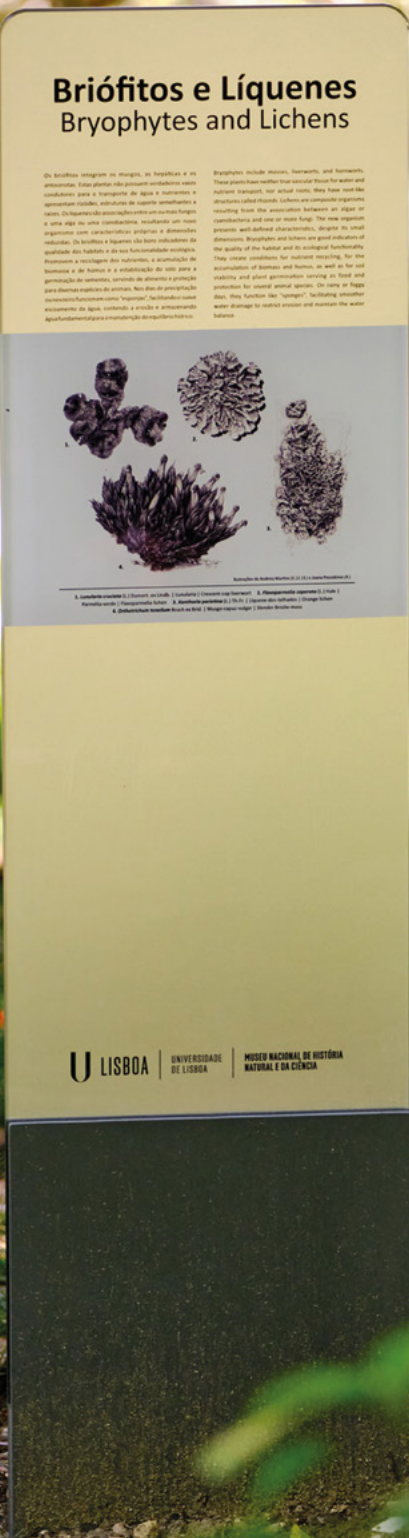

ciudades sustentáveis ciudades sostenibles

“As cidades têm a capacidade de oferecer algo para todos, apenas porque, e somente quando, são criadas por todos.”
— Jane Jacobs

PT As novas exigências das cidades e das pessoas que as habitam são a fonte de inspiração da Floema Urbana.

Vemos cidades movidas pelas suas gentes e repletas de ruas abertas às comunidades. Vemos cidades com espaço para os ciclistas, transportes públicos, conversas de bancos de jardim e jogos de crianças.

O nosso objetivo é dotar cada espaço urbano de ambientes funcionais que sirvam os seus utilizadores, façam crescer o sentido de comunidade e convidem a explorar e experienciar a urbe e todas as suas dinâmicas.

Sem manutenção

Materiais sustentáveis

Integração nos espaços

Fácil substituição de componentes

“Las ciudades tienen la capacidad de ofrecer algo a todos, sólo porque, y sólo cuando, son creadas por todos.”
— Jane Jacobs

ES Las nuevas exigencias de las ciudades y las personas que las habitan son la fuente de inspiración de Floema Urbana.

Vemos ciudades impulsadas por sus habitantes y llenas de calles abiertas a las comunidades. Vemos ciudades con espacio para ciclistas, transporte público, charlas en bancos de jardín y juegos de niños.

Nuestro objetivo es dotar a cada espacio urbano de entornos funcionales que sirvan a sus usuarios, fomenten el sentido de comunidad e inviten a la gente a explorar y experimentar la ciudad y todas sus dinámicas.

Sin mantenimiento

Materiales sostenibles

Integración en los espacios

Componentes fáciles de sustituir

da natureza à inspiração de la naturaleza a la inspiración

^{PT} Há mais de uma década e meia, embarcámos numa jornada forjada pela nossa ligação com a Natureza. O que somos hoje é o resultado de um caminho dedicado à sustentabilidade, à comunidade e à paixão pelas atividades ao ar livre.

A nossa viagem começa com a criação da Go Outdoor, uma empresa de atividades ao ar livre que, ao explorar os percursos pedestres de Portugal, percebeu a lacuna na qualidade da sinalética que constituía um impedimento ao usufruto da oferta turística nacional. Foi então que, em 2010, inspirados por uma visão, as primeiras placas direcionais para áreas naturais surgiram, marcando a génese da Floema.

Apaixonados pela inovação, desenvolvimento e sustentabilidade, seguimos numa procura contínua de matérias-primas que honrassem a harmonia com a Natureza e a viabilidade futura de cada projeto. Assim, o plástico reciclado e o HPL personalizado tornaram-se pilares essenciais no nosso

processo de produção, resultando numa expansão significativa do nosso portfólio.

A evolução natural das nossas soluções inspirou a reestruturação da marca, e em 2018 consolidam-se os cinco segmentos que agora compõem a Floema. Este crescimento orgânico não solidificou apenas a nossa presença nos mercados português e espanhol, mas também impulsionou a nossa capacidade produtiva.

O ano de 2023 assinala-se como um ponto de viragem na nossa história, marcado pelo aumento exponencial de colaboradores, pela aquisição de novas instalações e pela reestruturação da marca.

Hoje, já com produtos nos âmbitos da sinalética, mobiliário, equipamentos e construção, continuamos a evoluir, comprometidos com a criação de soluções que transcendem o comum, com a sustentabilidade, com a Natureza e com as comunidades.

^{ES} Hace más de una década y media, emprendimos un viaje forjado por nuestra conexión con la naturaleza. Lo que somos hoy es el resultado de un camino dedicado a la sostenibilidad, la comunidad y la pasión por las actividades al aire libre.

Nuestro viaje empezó con la creación de Go Outdoor, una empresa de actividades al aire libre que, mientras exploraba las rutas de senderismo de Portugal, se dio cuenta del déficit en la calidad de la señalización que dificultaba el disfrute de la oferta turística nacional. Fue entonces cuando, en 2010, inspirados por una visión, aparecieron las primeras señales direccionales para áreas naturales, marcando la génesis de Floema.

Impulsados por la pasión por la innovación y la sostenibilidad, continuamos la búsqueda de materias primas que hicieran honor a la armonía con la naturaleza y a la viabilidad futura de cada proyecto. Así, el plástico reciclado y el HPL personalizado se convirtieron en pilares esenciales de

nuestro proceso de producción, lo que dio lugar a una importante ampliación de nuestro catálogo.

La evolución orgánica de nuestras soluciones inspiró la reestructuración de la marca, y en 2018 se consolidaron los cinco segmentos que ahora componen Floema. Este crecimiento orgánico no solo solidificó nuestra presencia en los mercados portugués y español, sino que también impulsó nuestra capacidad de producción.

El año 2023 marca un punto de inflexión en nuestra historia, marcado por un aumento exponencial de los empleados, la adquisición de nuevas instalaciones y la reestructuración de la marca.

Hoy, con productos en las áreas de señalización, mobiliario, equipamiento y construcción, seguimos evolucionando, comprometidos con la creación de soluciones que trascienden lo ordinario, con la sostenibilidad, con la naturaleza y con las comunidades.

a equipa el equipo

PT Somos engenheiros, designers, serralheiros, carpinteiros e técnicos especializados; somos desportistas, amantes de atividades ao ar livre e da natureza, artistas, cidadãos e engrenagens das nossas comunidades.

Somos uma equipa pluridisciplinar que tem um propósito comum: trabalhar na construção de um futuro mais sustentável e humanizado. Somos o grupo que não diz que não à próxima aventura, que procura desafios e encontra soluções, que se reúne ao final da tarde para partilhar conversas e gargalhadas.

Estas são as caras que crescem em número e idades com a Floema e que a fazem crescer. Este é o grupo das nossas pessoas, esta é a equipa Floema.

ES Somos ingenieros, diseñadores, cerrajeros, carpinteros y técnicos especializados; somos deportistas, amantes de las actividades al aire libre y la naturaleza, artistas, ciudadanos y engranajes de nuestras comunidades.

Somos un equipo multidisciplinar con un propósito común: trabajar para construir un futuro más sostenible y humanizado. Somos el grupo que no dice no a la próxima aventura, que busca retos y encuentra soluciones, que se reúne a última hora de la tarde para compartir conversaciones y risas.

Estas son las caras que crecen en número y edad con Floema y la hacen crecer. Este es el grupo de nuestra gente, este es el equipo Floema.



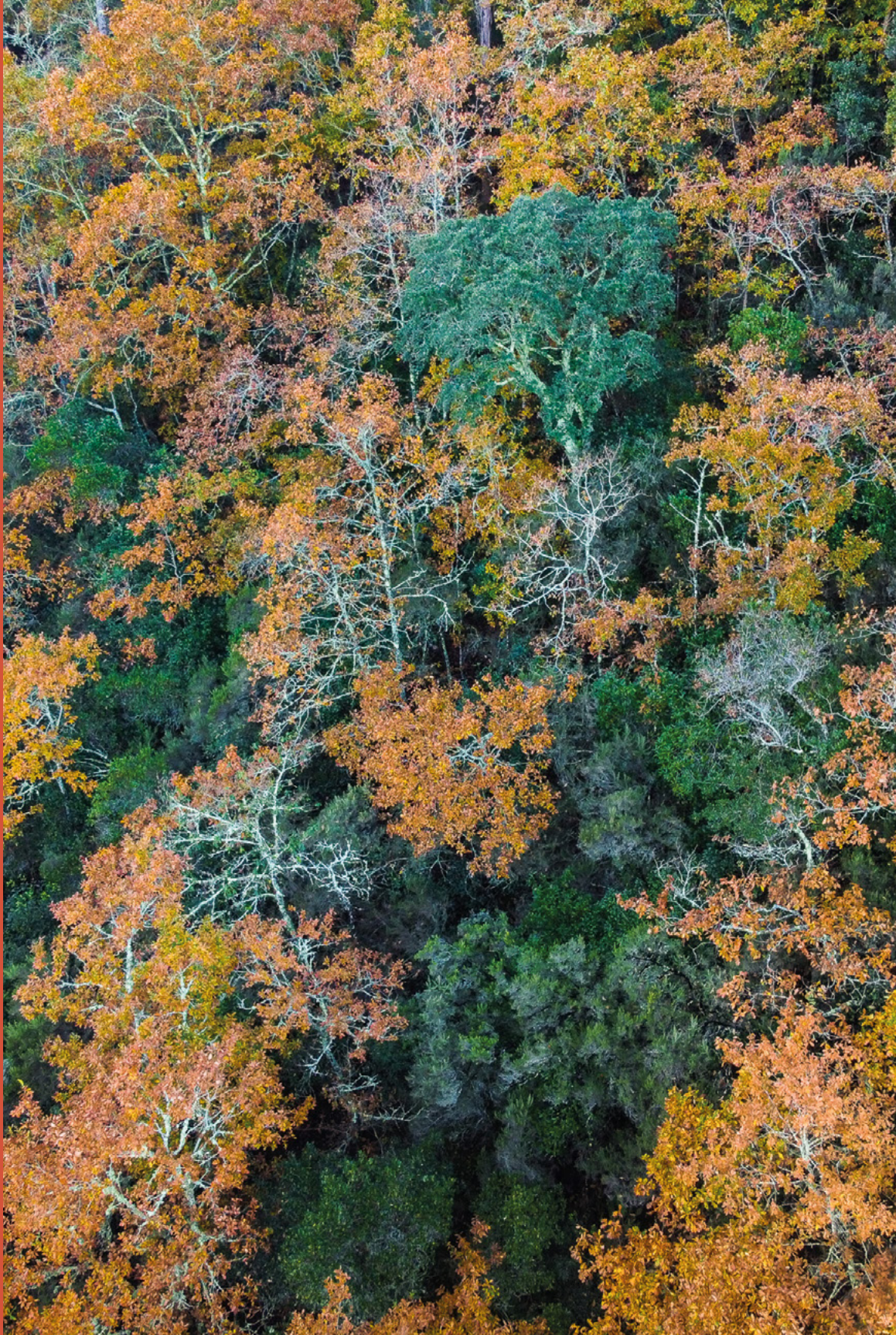

parcerias verdes alianzas verdes

PT Acreditamos que juntos temos mais força para efetivamente criar movimentos de mudança.

Desde a nossa génese que trabalhamos em conjunto com ONG's, entidades associativas, instituições públicas de ensino e empresas na criação de soluções ou implementação de iniciativas que tenham um impacto real no seio das comunidades e na conservação ambiental. Para nós, as parcerias institucionais que estabelecemos são fundamentais na construção de meios e comunidades mais sustentáveis e ativos.

Em 2022, na celebração do nosso 15º aniversário, decidimos levar a público um novo projeto. O +Sustentabilidade, concurso dirigido a ONG's portuguesas dedicadas à conservação da biodiversidade e educação ambiental e ecológica, tem por objetivo a atribuição de um prémio que auxilie a entidade vencedora na concretização das suas iniciativas, ao mesmo tempo que surge como um meio de comunicação e promoção das entidades participantes.

ES Creemos que juntos tenemos más fuerza para crear eficazmente movimientos de cambio.

Desde nuestra fundación, venimos colaborando con ONG, organizaciones, instituciones educativas públicas y empresas para crear soluciones o poner en marcha iniciativas que tengan un impacto real en las comunidades y la conservación del medio ambiente. Para nosotros, las alianzas institucionales que establecemos son fundamentales para construir entornos y comunidades más sostenibles y activos.

En 2022, para celebrar nuestro 15º aniversario, decidimos dar a conocer un nuevo proyecto. El objetivo de +Sustentabilidade, un concurso dirigido a ONG portuguesas dedicadas a la conservación de la biodiversidad y a la educación medioambiental y ecológica, es conceder un premio que ayude a la organización ganadora a llevar a cabo sus iniciativas, al tiempo que sirve como medio de comunicación y promoción para las organizaciones participantes.

Frame

PT A Redefinir as cidades

A linha FRAME inspira-se na constante mutabilidade dos espaços urbanos e contempla soluções com um valor funcional e estético elevado. O seu design intemporal, resultante da combinação de formas geométricas, permite uma durabilidade e adaptabilidade excecionais. Uma linha projetada para se fundir com a urbe e que representa um compromisso com a qualidade, redesenhando as cidades e a forma como as vivemos.

ES Rediseñar las ciudades

La línea FRAME se inspira en la constante mutabilidad de los espacios urbanos e incluye soluciones de alto valor funcional y estético. Su diseño atemporal, resultado de la combinación de formas geométricas, permite una durabilidad y adaptabilidad excepcionales. Una línea diseñada para fundirse con la ciudad y que representa un compromiso con la calidad, rediseñando las ciudades y la forma en que vivimos en ellas.



Sinalética

Señalización



totem informativo
 tótem informativo

mesa interpretativa
 atril interpretativo

totem direcional
 tótem direccional

placa de espécie
 placa botânica

PT Com um alto grau de versatilidade, as soluções de sinalética FRAME foram desenvolvidas para otimizar recursos, permitindo uma fácil substituição de componentes. Suportes informativos e de orientação, ideais para potenciar os espaços urbanos.

ES Con un alto grado de versatilidad, las soluciones de señalización FRAME han sido desarrolladas para optimizar recursos, permitiendo una fácil sustitución de componentes. Soportes de información y orientación, ideales para valorizar espacios urbanos.





totem informativo M · totem informativo M



placa direcional · placa direccional



mesa interpretativa · a-tril interpretativo



placa direcional · placa direccional

XS1

Dimensões · Dimensiones
320 x 90 x 1100 mm

Área de impressão · Área de impresión
280 x 500 mm

Opções painel · Opciones de panel
aluminio compósito de 3 mm com impressão digital sobre vinil polimérico laminado · Aluminio compuesto de 3 mm con impresión digital en vinilo polimérico laminado

HPL personalizado de 6 mm com gravação CNC/laser e pintura a tinta poliuretano · HPL personalizado de 6 mm con grabado CNC/láser y pintado con pintura de poliuretano

Stratimage® de 6 mm
Stratimage® de 6 mm

Opções estrutura · Opciones de estructura
aço metalizado e pintado · acero metalizado y pintado

aço corten · acero corten

Vantagens · Ventajas
sem manutenção · sin mantenimiento

fácil substituição de componentes · fácil sustitución de componentes

personalizável · personalizable

alto grau de resistência às intempéries e ao vandalismo · alto grado de resistencia a la intemperie y al vandalismo

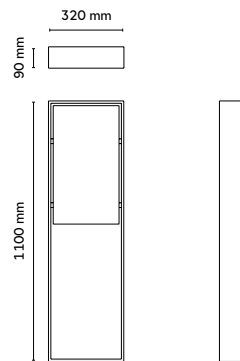

XS2

Dimensões · Dimensiones
320 x 90 x 1100 mm

Área de impressão · Área de impresión
280 x 870 mm

Opções painel · Opciones de panel
aluminio compósito de 3 mm com impressão digital sobre vinil polimérico laminado · Aluminio compuesto de 3 mm con impresión digital en vinilo polimérico laminado

HPL personalizado de 6 mm com gravação CNC/laser e pintura a tinta poliuretano · HPL personalizado de 6 mm con grabado CNC/láser y pintado con pintura de poliuretano

Stratimage® de 6 mm
Stratimage® de 6 mm

Opções estrutura · Opciones de estructura
aço metalizado e pintado · acero metalizado y pintado

aço corten · acero corten

tardoz com perfis em plástico reciclado trasera con perfiles de plástico reciclado

Vantagens · Ventajas
sem manutenção · sin mantenimiento

fácil substituição de componentes · fácil sustitución de componentes

personalizável · personalizable

alto grau de resistência às intempéries e ao vandalismo · alto grado de resistencia a la intemperie y al vandalismo

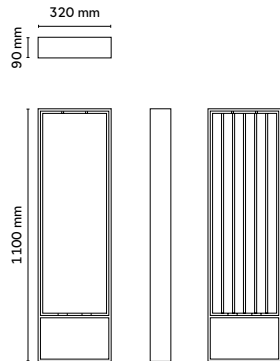

S

Dimensões · Dimensiones
415 x 90 x 1500 mm

Área de impressão · Área de impresión
375 x 1270 mm

Opções painel · Opciones de panel
aluminio compósito de 3 mm com impressão digital sobre vinil polimérico laminado · Aluminio compuesto de 3 mm con impresión digital en vinilo polimérico laminado

HPL personalizado de 6 mm com gravação CNC/laser e pintura a tinta poliuretano · HPL personalizado de 6 mm con grabado CNC/láser y pintado con pintura de poliuretano

Stratimage® de 6 mm
Stratimage® de 6 mm

Opções estrutura · Opciones de estructura
aço metalizado e pintado · acero metalizado y pintado

aço corten · acero corten

tardoz com perfis em plástico reciclado trasera con perfiles de plástico reciclado

Vantagens · Ventajas
sem manutenção · sin mantenimiento

fácil substituição de componentes · fácil sustitución de componentes

personalizável · personalizable

alto grau de resistência às intempéries e ao vandalismo · alto grado de resistencia a la intemperie y al vandalismo

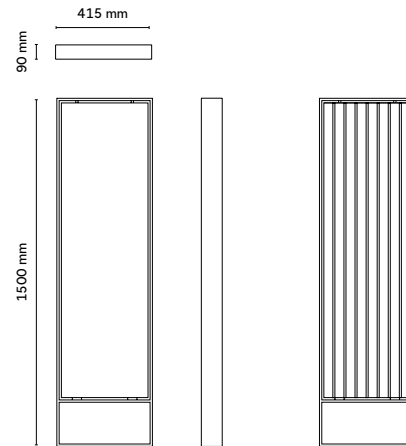

M

Dimensões · Dimensiones
640 x 90 x 1750 mm

Área de impressão · Área de impresión
600 x 1520 mm

Opções painel · Opciones de panel
aluminio compósito de 3 mm com impressão digital sobre vinil polimérico laminado · Aluminio compuesto de 3 mm con impresión digital en vinilo polimérico laminado

HPL personalizado de 6 mm com gravação CNC/laser e pintura a tinta poliuretano · HPL personalizado de 6 mm con grabado CNC/láser y pintado con pintura de poliuretano

Stratimage® de 6 mm
Stratimage® de 6 mm

Opções estrutura · Opciones de estructura
aço metalizado e pintado · acero metalizado y pintado

aço corten · acero corten

tardoz com perfis em plástico reciclado trasera con perfiles de plástico reciclado

Vantagens · Ventajas
sem manutenção · sin mantenimiento

fácil substituição de componentes · fácil sustitución de componentes

personalizável · personalizable

alto grau de resistência às intempéries e ao vandalismo · alto grado de resistencia a la intemperie y al vandalismo

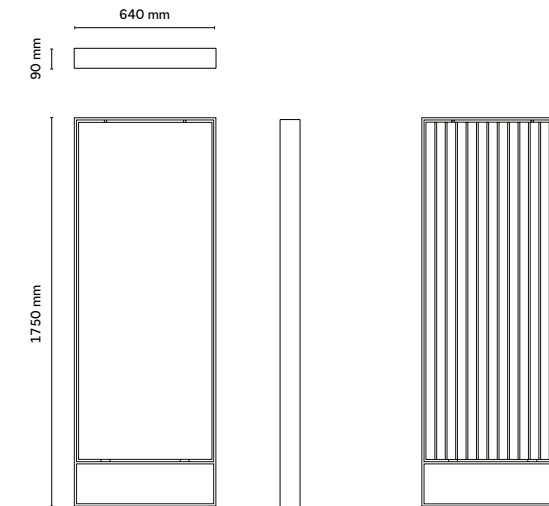

L

Dimensões · Dimensiones

990 × 90 × 2000 mm

Área de impressão · Área de impresión

950 × 1770 mm

Opções painel · Opciones de panel

alumínio composto de 3 mm com impressão digital sobre vinil polimérico laminado · Aluminio compuesto de 3 mm con impresión digital en vinilo polimérico laminado

HPL personalizado de 6 mm com gravação CNC/laser e pintura a tinta poliuretano · HPL personalizado de 6 mm con grabado CNC/láser y pintado con pintura de poliuretano

Stratimage® de 6 mm

Stratimage® de 6 mm

Opções estrutura · Opciones de estructura

aço metalizado e pintado · acero metalizado y pintado

aço corten · acero corten

tardoz com perfis em plástico reciclado traseira com perfis de plástico reciclado

Vantagens · Ventajas

sem manutenção · sin mantenimiento

fácil substituição de componentes · fácil sustitución de componentes

personalizável · personalizable

alto grau de resistência às intempéries e ao vandalismo · alto grado de resistencia a la intemperie y al vandalismo

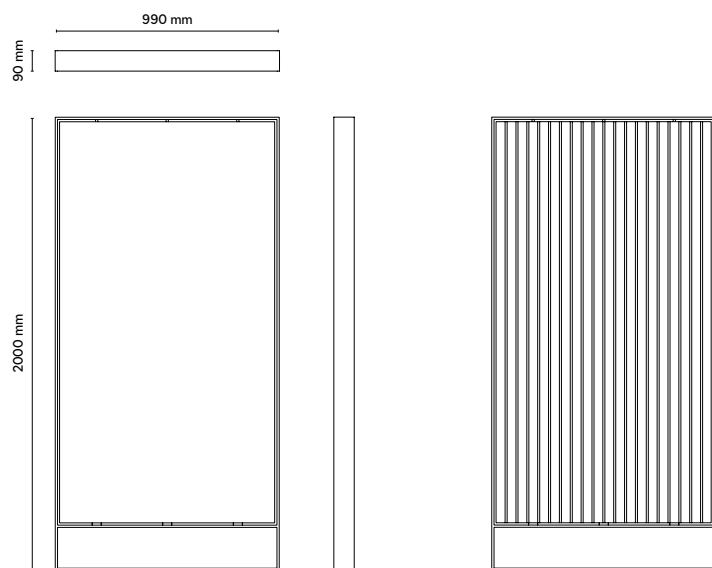

URBAN

FRAME

SINALÉTICA · SEÑALIZACIÓN

XL

Dimensões · Dimensiones

990 × 100 × 2600 mm

Área de impressão · Área de impresión

950 × 2130 mm

Opções painel · Opciones de panel

alumínio composto de 3 mm com impressão digital sobre vinil polimérico laminado · Aluminio compuesto de 3 mm con impresión digital en vinilo polimérico laminado

HPL personalizado de 6 mm com gravação CNC/laser e pintura a tinta poliuretano · HPL personalizado de 6 mm con grabado CNC/láser y pintado con pintura de poliuretano

Stratimage® de 6 mm

Stratimage® de 6 mm

Opções estrutura · Opciones de estructura

aço metalizado e pintado · acero metalizado y pintado

aço corten · acero corten

tardoz com perfis em plástico reciclado traseira com perfis de plástico reciclado

Vantagens · Ventajas

sem manutenção · sin mantenimiento

fácil substituição de componentes · fácil sustitución de componentes

personalizável · personalizable

alto grau de resistência às intempéries e ao vandalismo · alto grado de resistencia a la intemperie y al vandalismo

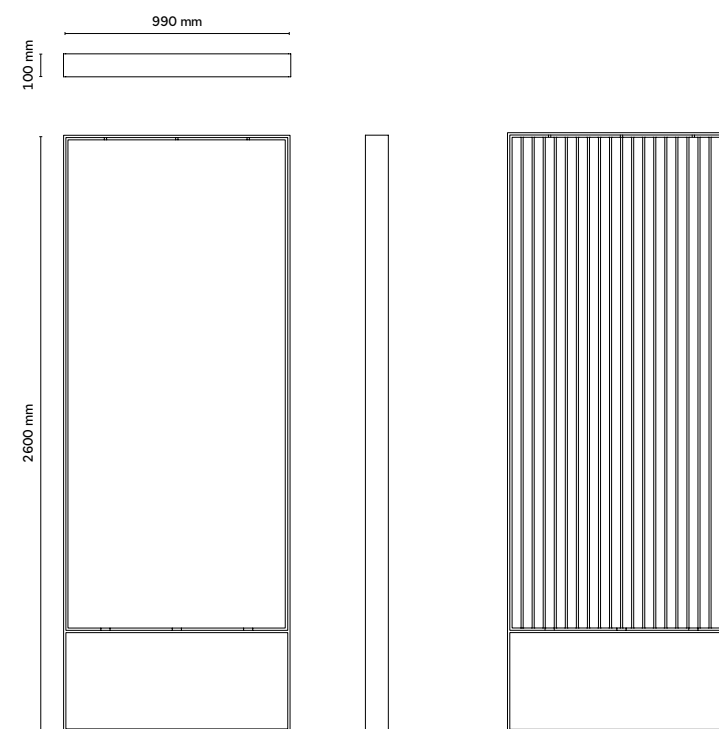

URBAN

FRAME

SINALÉTICA · SEÑALIZACIÓN

mesa interpretativa · atril interpretativo

Dimensões · Dimensiones

1100 × 1195 × 560 mm

Área de impressão · Área de impresión

1060 × 680 mm

Opções painel · Opciones de panel

HPL personalizado de 10 mm com gravação CNC/laser e pintura a tinta poliuretano · HPL personalizado de 10 mm con grabado CNC/láser y pintado con pintura de poliuretano

Stratimage® de 10 mm

Stratimage® de 10 mm

Opções estrutura · Opciones de estructura

de estrutura aço metalizado e pintado · acero metalizado y pintado

aço corten · acero corten

Vantagens · Ventajas

sem manutenção · sin mantenimiento

fácil substituição de componentes · fácil

sustitución de componentes

personalizável · personalizable

alto grau de resistência às intempéries

e ao vandalismo · alto grado de resistencia a la intemperie y al vandalismo

design facilitador da leitura dos

conteúdos · diseño que facilita la lectura de los contenidos

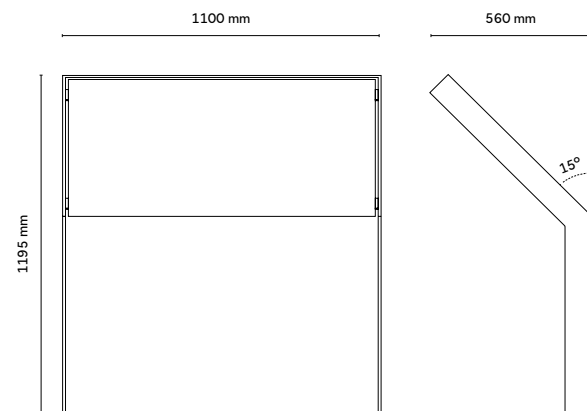

placa de espécie · placa botánica

Dimensões · Dimensiones

310 × 240 × 475 mm

Área de impressão · Área de impresión

300 × 250 mm

Opções placa · Opciones de la placa

HPL personalizado de 6 mm com gravação CNC/laser e pintura a tinta poliuretano · HPL personalizado de 6 mm con grabado CNC/láser y pintado con pintura de poliuretano

Stratimage® de 6 mm

Stratimage® de 6 mm

Opções material · Opciones material

aço metalizado e pintado · acero metalizado y pintado

aço corten · acero corten

Vantagens · Ventajas

sem manutenção · sin mantenimiento

fácil substituição de componentes · fácil

sustitución de componentes

personalizável · personalizable

alto grau de resistência às intempéries

e ao vandalismo · alto grado de resistencia a la intemperie y al vandalismo

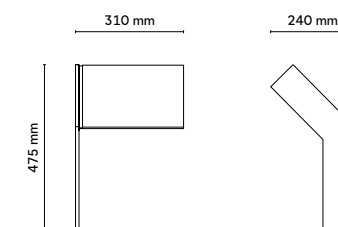

poste para placas direcionais

poste para placas direccionales

Dimensões · Dimensiones
90 × 90 × 2300 mm

Opções painel · Opciones de panel
aço metalizado e pintado · acero metalizado y pintado

aço corten · acero corten

Vantagens · Ventajas
sem manutenção · sin mantenimiento

alto grau de resistência às intempéries e ao vandalismo · alto grado de resistencia a la intemperie y al vandalismo

Sistema de fixação
Sistema de fijación
Dimensões · Dimensiones
90 × 90 × 230 mm

Opções painel · Opciones de panel
aço metalizado e pintado · acero metalizado y pintado

aço corten · acero corten

Vantagens · Ventajas
sem manutenção · sin mantenimiento

alto grau de resistência às intempéries e ao vandalismo · alto grado de resistencia a la intemperie y al vandalismo

desenhado para uma instalação, substituição e ajuste fácil das placas direcionais · concebido para facilitar la instalación, la sustitución y el ajuste de las placas direccionales

Peça de topo de personalização
Pieza superior de personalización com logótipo vazado a laser · con logotipo grabado a láser

Dimensões · Dimensiones
90 × 90 × 200 mm

Opções painel · Opciones de panel
aço metalizado e pintado · acero metalizado y pintado

aço corten · acero corten

Vantagens · Ventajas
sem manutenção · sin mantenimiento

personalizável · personalizable

alto grau de resistência às intempéries e ao vandalismo · alto grado de resistencia a la intemperie y al vandalismo

desenhado para uma instalação, substituição e ajuste fácil ao poste concebido para facilitar la instalación, la sustitución y al poste

URBAN

FRAME

SINALÉTICA · SEÑALIZACIÓN

placa direcional

placa direccional

Dimensões · Dimensiones
650 × 200 × 10 mm*
*Em alumínio compósito
650 × 200 × 3mm · *En aluminio compuesto 650 × 200 × 3 mm

Opções material · Opciones material
alumínio compósito de 3 mm com impressão digital sobre vinil polimérico laminado · Aluminio compuesto de 3 mm con impresión digital en vinilo polimérico laminado

HPL personalizado de 10 mm com gravação CNC/laser e pintura a tinta poliuretano · HPL personalizado de 10 mm con grabado CNC/láser y pintado con pintura de poliuretano

Stratimage® de 10 mm
Stratimage® de 10 mm

Vantagens · Ventajas

sem manutenção · sin mantenimiento

fácil substituição de componentes · fácil sustitución de componentes

personalizável · personalizable

alto grau de resistência às intempéries e ao vandalismo · alto grado de resistencia a la intemperie y al vandalismo

design facilitador da leitura dos conteúdos · diseño que facilita la lectura de los contenidos

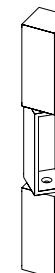
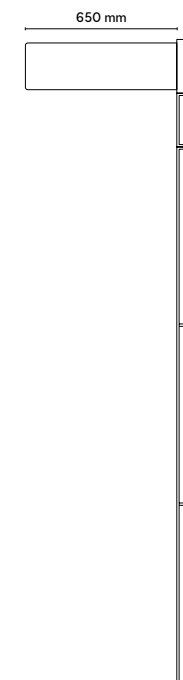
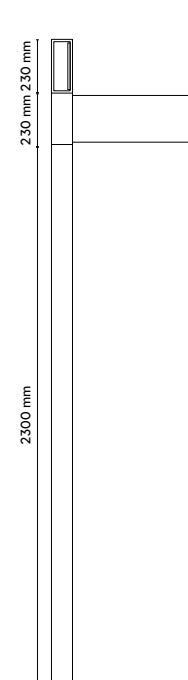
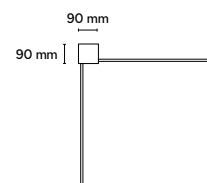

URBAN

FRAME

SINALÉTICA · SEÑALIZACIÓN

Mobilidade Movilidad

URBAN

URBAN

FRAME

FRAME



pilarete
bolardo

estacionamento
de bicicletas
aparcabicicletas

bike station
bike station

e-bike charger
e-bike charger

PT As soluções para a mobilidade da linha FRAME foram inspiradas na transformação da forma como as pessoas se deslocam nas cidades. Uma gama de produtos funcionais e resistentes com enfoque na sustentabilidade e manutenção reduzida. Destacando-se pela durabilidade e adaptabilidade ao contexto urbano, estas soluções representam um compromisso com a qualidade e constituem um incentivo a um estilo de vida mais saudável e ecológico.

ES Las soluciones de movilidad de la gama FRAME se inspiran en la transformación del modo en que las personas se desplazan por las ciudades. Una gama de productos funcionales y resistentes centrados en la sostenibilidad y el bajo mantenimiento. Destacadas por su durabilidad y adaptabilidad al contexto urbano, estas soluciones representan una apuesta por la calidad e incentivan un estilo de vida más saludable y ecológico.





bike station



e-bike charger



estacionamento para bicicleta - aparcabicicletas

pilarete • bolardo

Dimensões • Dimensiones
100 × 90 × 900 mm

revestimento com perfis de 100 × 20 mm em plástico reciclado nas duas faces da estrutura • revestimiento con perfiles de 100 × 20 mm de plástico reciclado en las dos caras de la estructura

Opções estrutura • Opciones estructura
aço metalizado e pintado • acero metalizado y pintado

aço corten • acero corten

Vantagens • Ventajas
sem manutenção • sin mantenimiento

fácil instalação • fácil instalación

personalizável • personalizable

alto grau de resistência às intempéries e ao vandalismo • alto grado de resistencia a la intemperie y al vandalismo

URBAN

FRAME

MOBILIDADE MOVILIDAD

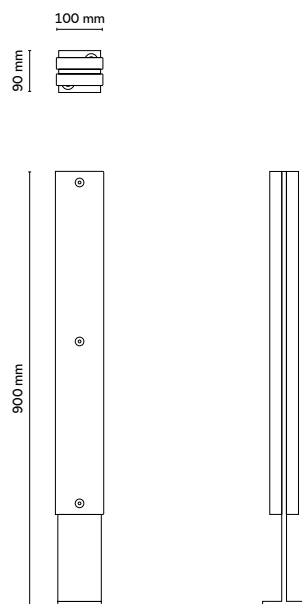

bike station

Dimensions • Dimensões
610 × 570 × 1500 mm

revestimento com perfis de plástico reciclado e HPL personalizado de exterior personalizado com gravação CNC/laser e pintura • revestimiento con perfiles de plástico reciclado y HPL personalizado para exteriores personalizado con grabado CNC/láser y pintura

Opções estrutura • Opciones estructura
aço metalizado e pintado • acero metalizado y pintado

estrutura interior em aço galvanizado
estructura interior de acero galvanizado

Inclui Toolbox • Incluye Toolbox
oficina para pequenas reparações e enchimento de pneus e suporte para bicicletas com duas posições (selim ou quadro). bomba de ar ativada por pedal e ferramentas disponíveis por cabo de aço • equipamiento para pequeñas reparaciones con inflado de neumáticos y soporte para bicicletas con dos posiciones (sillin o cuadro), bomba de aire activada por pedal y herramientas fijadas por cables de acero

Inclui • Incluye
ponto de água potável • punto de agua potable

Vantagens • Ventajas
não necessita de eletricidade para funcionar • no necesita electricidad para funcionar

personalizável • personalizable

alto grau de resistência às intempéries e ao vandalismo • alto grado de resistencia a la intemperie y al vandalismo

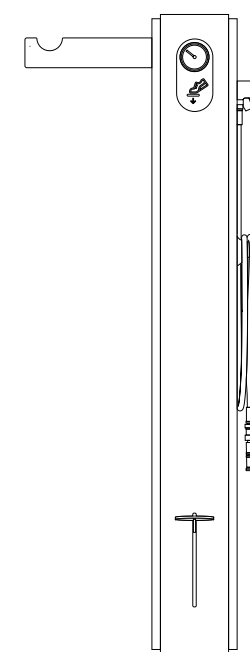
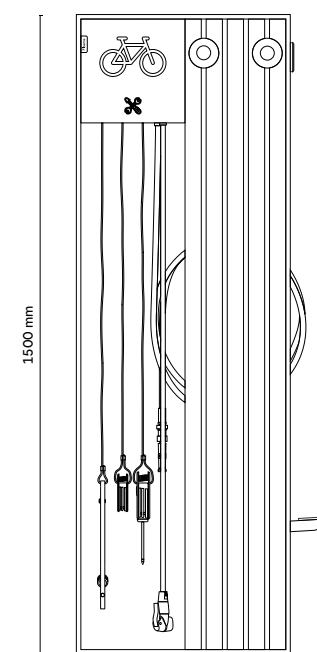
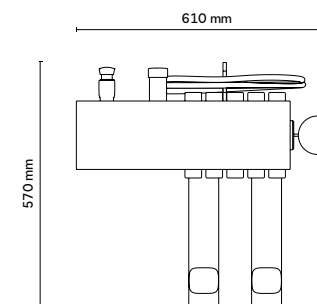

URBAN

FRAME

MOBILIDADE MOVILIDAD

estacionamento para bicicletas aparcabicicletas

Dimensões · Dimensiones
100 × 90 × 910 mm

revestimento com perfis de 100 × 20 mm em plástico reciclado nas duas faces da estrutura · revestimiento con perfiles de 100 × 20 mm de plástico reciclado en las dos caras de la estructura

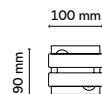

Opções estrutura · Opciones estructura
aço metalizado e pintado · acero metalizado y pintado

aço corten · acero corten

Sistema de segurança · Sistema de seguridad
peça superior em aço metalizado e pintado com personalização em vinil para fixação de cadeado · parte superior de acero metalizado y pintado con personalización en vinilo para la fijación del candado

Vantagens · Ventajas
sem manutenção · sin mantenimiento

fácil instalação · fácil instalación

personalizável · personalizable

alto grau de resistência às intempéries e ao vandalismo · alto grado de resistencia a la intemperie y al vandalismo

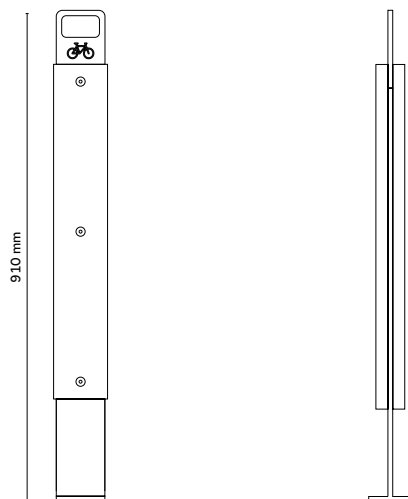

estacionamento para bicicletas aparcabicicletas 2

Dimensions · Dimensões
515 × 80 × 780 mm

apoio para a bicicleta produzido com perfil de 80x80 mm em plástico reciclado · soporte para bicicletas fabricado con plástico reciclado de perfil 80x80 mm

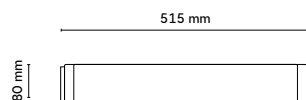

Opções estrutura · Opciones estructura
aço metalizado e pintado · acero metalizado y pintado

aço corten · acero corten

Vantagens · Ventajas
sem manutenção · sin mantenimiento

fácil instalação · fácil instalación

personalizável · personalizable

alto grau de resistência às intempéries e ao vandalismo · alto grado de resistencia a la intemperie y al vandalismo

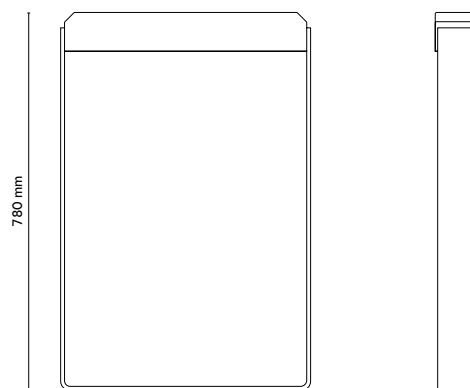

e-bike charger

Dimensões · Dimensiones
440 × 262 × 1600 mm

revestimento com perfis de plástico reciclado e HPL personalizado de exterior personalizado com gravação CNC/laser e pintura · revestimiento con perfiles de plástico reciclado y HPL personalizado para exteriores personalizado con grabado CNC/láser y pintura

Opções estrutura · Opciones estructura
aço metalizado e pintado · acero metalizado y pintado

Inclui · Incluye
2 pontos de carregamento com tomadas Schuko de 230 V, max. 2,5 A e 500 W, 1 ponto de carregamento Shimano de 40 V e 1 ponto de carregamento Bosch de 36 V · 2 puntos de carga con tomas Schuko de 230 V, máx. 2,5 A y 500 W, 1 punto de carga Shimano 40 V y 1 punto de carga Bosch 36 V

Vantagens · Ventajas
personalizável · personalizable

alto grau de resistência às intempéries e ao vandalismo · alto grado de resistencia a la intemperie y al vandalismo

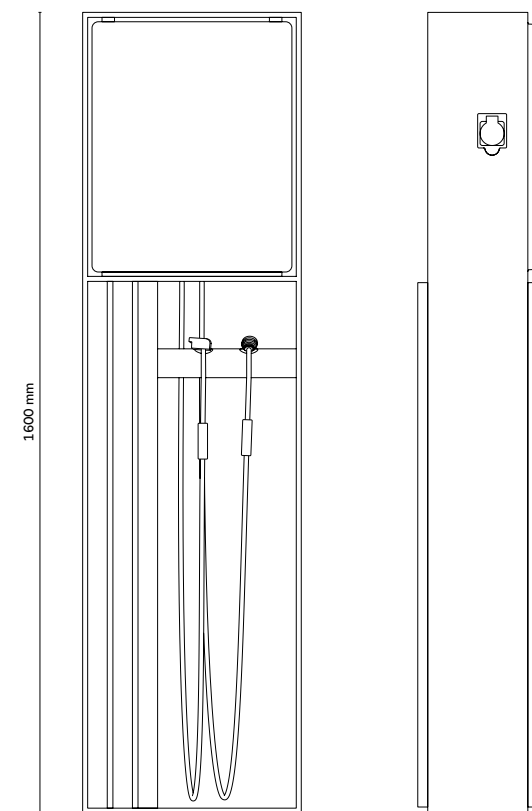
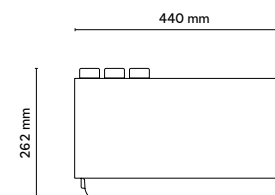

Mobiliário

Mobiliario



bancos
bancos

mesa
mesa

floreira
jardinera

papeleira
papelera

ecopontos
ecopuntos

bebedouro
fuente

PT O mobiliário FRAME foi concebido para otimizar o uso de zonas de lazer e embelezar áreas urbanas, atendendo às necessidades dos utilizadores e reduzindo os custos de manutenção. Soluções resistentes e sustentáveis, sinónimo de alta qualidade estética e facilidade de integração em qualquer contexto urbano.

ES El mobiliario FRAME fue concebido para optimizar el uso de zonas de ocio y embellecer áreas urbanas, atendiendo a las necesidades de los usuarios y reduciendo los costos de mantenimiento. Soluciones resistentes y sostenibles, sinónimo de alta calidad estética y facilidad de integración en cualquier contexto urbano.







banco com encosto · banco con respaldo



banco sem encosto · banco sin respaldo



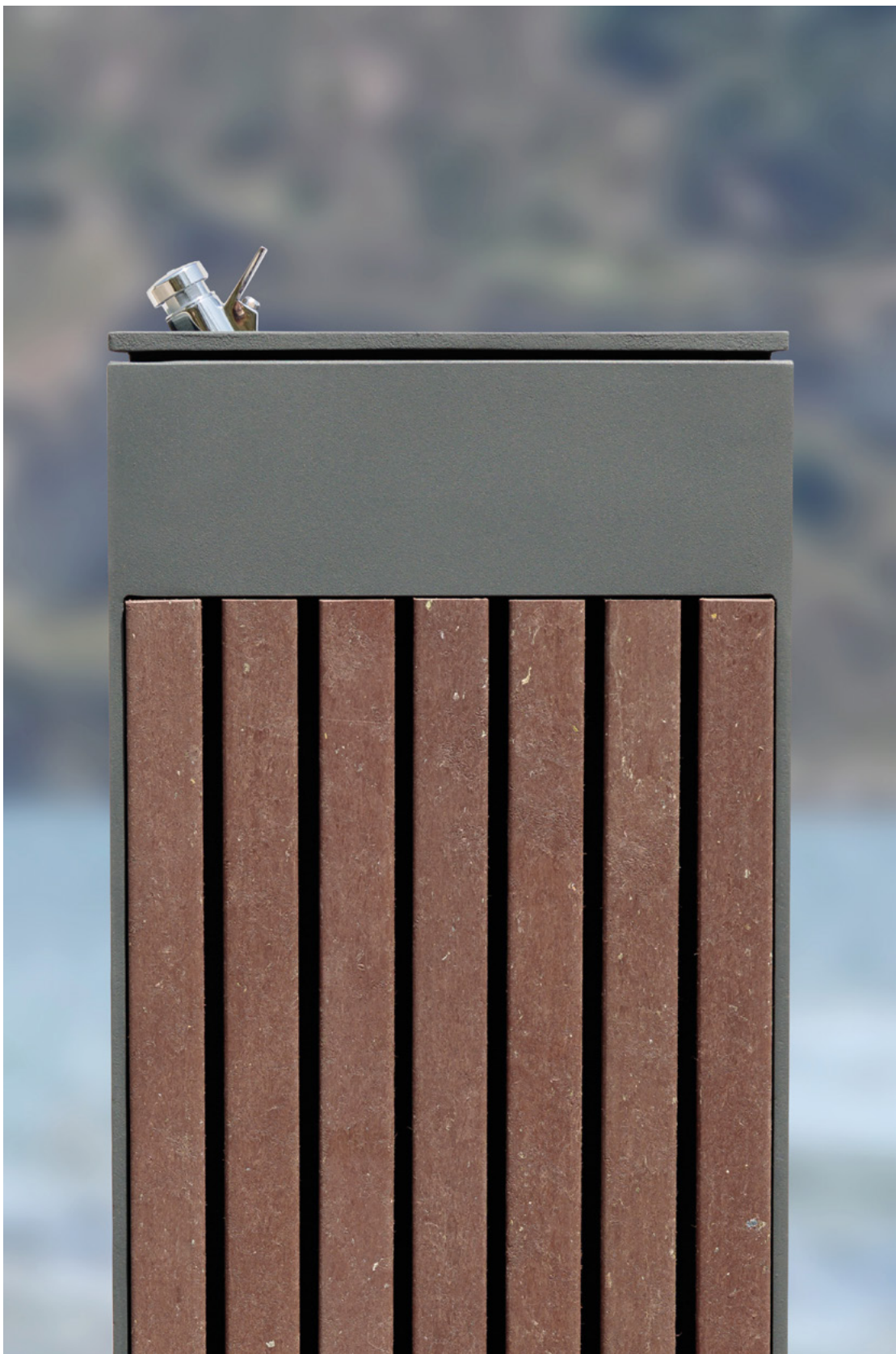

bebedouro · fuente



papeleira · papeleria

banco sem encosto • banco sin respaldo

Dimensões • Dimensiones

1400 × 460 × 460 mm
1900 × 510 × 460 mm

tábuas de assento em plástico reciclado
tablones de asiento de plástico reciclado

Opções estrutura • Opciones estructura

aço metalizado e pintado • acero metalizado y pintado

aço corten • acero corten

Vantagens • Ventajas

sem manutenção • sin mantenimiento

fácil substituição de componentes • fácil sustitución de componentes

personalizável • personalizable

alto grau de resistência às intempéries e ao vandalismo • alto grado de resistencia a la intemperie y al vandalismo

URBAN

FRAME

MOBILIÁRIO MOBILIARIO

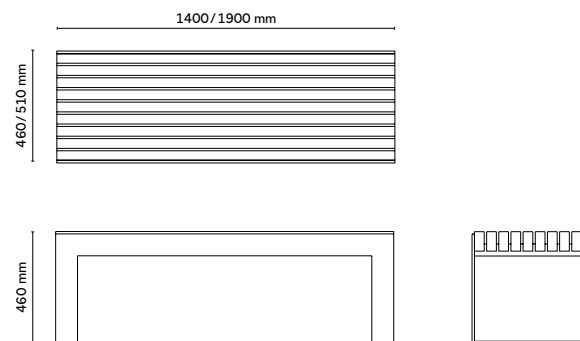

banco com encosto • banco con respaldo

Dimensões • Dimensiones

1400 × 525 × 820 mm
1900 × 576 × 820 mm

tábuas de assento e encosto em plástico reciclado • tablones de asiento y respaldo de plástico reciclado

Opções estrutura • Opciones estructura

aço metalizado e pintado • acero metalizado y pintado

aço corten • acero corten

Vantagens • Ventajas

sem manutenção • sin mantenimiento

fácil substituição de componentes • fácil sustitución de componentes

personalizável • personalizable

alto grau de resistência às intempéries e ao vandalismo • alto grado de resistencia a la intemperie y al vandalismo

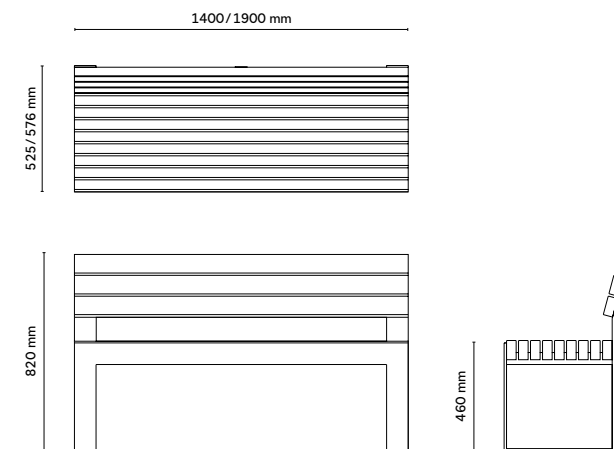

URBAN

FRAME

MOBILIÁRIO MOBILIARIO

banco com estacionamento para bicicletas banco con aparcabicicletas

Dimensions • Dimensões

1910 × 510 × 460 mm

tábuas de assento e encosto em plástico reciclado • tablones de asiento y respaldo de plástico reciclado

Opções estrutura • Opciones estructura

aço metalizado e pintado • acero metalizado y pintado

aço corten • acero corten

Vantagens • Ventajas

funcional • funcional

sem manutenção • sin mantenimiento

fácil substituição de componentes • fácil sustitución de componentes

personalizável • personalizable

alto grau de resistência às intempéries e ao vandalismo • alto grado de resistencia a la intemperie y al vandalismo

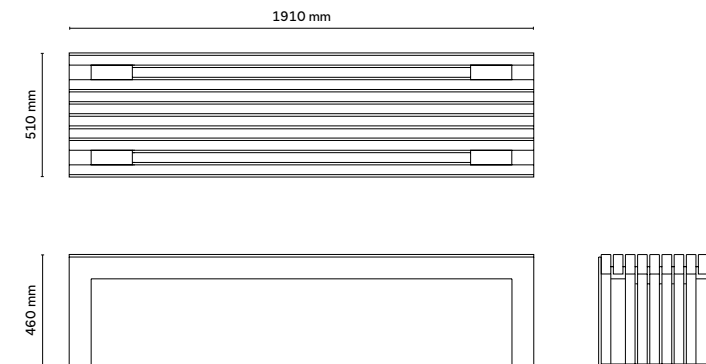

MOBILIÁRIO MOBILIARIO

mesa • mesa

Dimensões • Dimensiones
1900 × 760 × 740 mm

tábuas de plástico reciclado
tablones de plástico reciclado

Opções estrutura

Opciones estructura

aço metalizado e pintado
acero metalizado y pintado

aço corten • acero corten

Vantagens • Ventajas

sem manutenção • sin mantenimiento

fácil substituição de componentes
fácil sustitución de componentes

personalizável • personalizable

alto grau de resistência
às intempéries e ao vandalismo
alto grado de resistencia
a la intemperie y al vandalismo

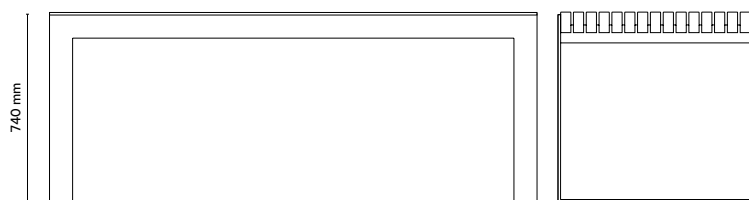
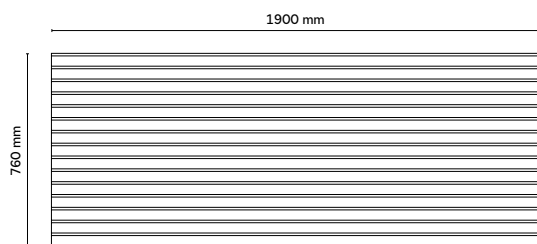

floreira R1500 • jardinera R1500

Dimensões • Dimensiones
1510 × 430 × 410 mm

Capacidade • Capacidad
170 L

revestimento com perfis de 40 × 40 mm
em plástico reciclado • revestimiento
con perfiles de 40 × 40 mm
de plástico reciclado

Opções estrutura • Opciones estructura

aço metalizado e pintado • acero
metalizado y pintado

aço corten • acero corten

furação para fixação de olhais • agujeros
para fijación de cáncamos metálicos

furação para retenção e posterior
escoamento da água • agujeros para
retención de agua y posterior drenaje

pés niveladores • pies niveladores

Vantagens • Ventajas

sem manutenção • sin mantenimiento

olhais amovíveis para facilitar transporte,
instalação e manutenção • cáncamos
desmontables para facilitar el transporte,
la instalación y el mantenimiento

personalizável • personalizable

alto grau de resistência às intempéries
e ao vandalismo • alto grado
de resistencia a la intemperie
y al vandalismo

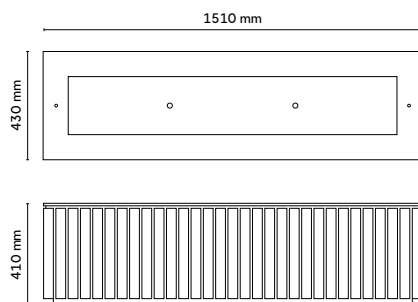

floreira Q700 • jardinera Q700

Dimensões • Dimensiones
725 × 725 × 715 mm

Capacidade • Capacidad
262 L

revestimento com perfis de 40 × 40 mm
em plástico reciclado • revestimiento
con perfiles de 40 × 40 mm
de plástico reciclado

Opções estrutura • Opciones estructura

aço metalizado e pintado • acero
metalizado y pintado

aço corten • acero corten

furação para fixação de olhais • agujeros
para fijación de cáncamos metálicos

furação para retenção e posterior
escoamento da água • agujeros para
retención de agua y posterior drenaje

pés niveladores • pies niveladores

Vantagens • Ventajas

sem manutenção • sin mantenimiento

olhais amovíveis para facilitar transporte,
instalação e manutenção • cáncamos
desmontables para facilitar el transporte,
la instalación y el mantenimiento

personalizável • personalizable

alto grau de resistência às intempéries
e ao vandalismo • alto grado
de resistencia a la intemperie
y al vandalismo

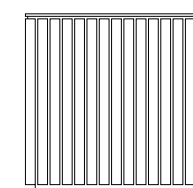
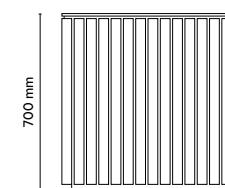
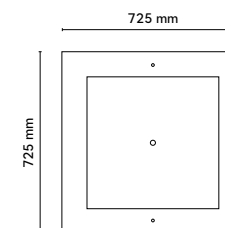

floreira Q950 · jardinera Q950

Dimensões · Dimensiones
970 × 970 × 610

Capacidade · Capacidad
423 L

revestimento com perfis de 40 × 40 mm em plástico reciclado · revestimiento con perfiles de 40 × 40 mm de plástico reciclado

Opções estrutura · Opciones estructura
aço metalizado e pintado · acero metalizado y pintado

aço corten · acero corten

furação para fixação de olhais · agujeros para fijación de cáncamos metálicos

furação para retenção e posterior escoamento da água · agujeros para retención de agua y posterior drenaje

pés niveladores · pies niveladores

Vantagens · Ventajas
sem manutenção · sin mantenimiento

olhais amovíveis para facilitar transporte, instalação e manutenção · cáncamos desmontables para facilitar el transporte, la instalación y el mantenimiento

personalizável · personalizable

alto grau de resistência às intempéries e ao vandalismo · alto grado de resistencia a la intemperie y al vandalismo

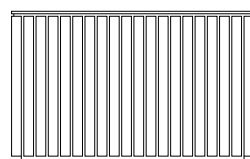
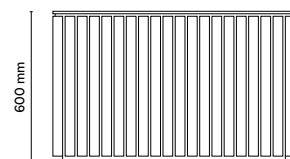
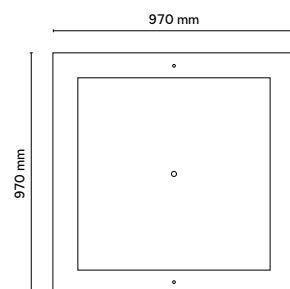

papeleira · papelera

Dimensões · Dimensiones
500 × 280 × 1000 mm

Capacidade · Capacidad
45 L

revestimento com perfis de 40 × 40 mm em plástico reciclado · revestimiento con perfiles de 40 × 40 mm de plástico reciclado

Opções estrutura · Opciones estructura
aço metalizado e pintado · acero metalizado y pintado

aço corten · acero corten

fechadura embutida com chave própria para abertura · cerradura incorporada con llave propia para su apertura

balde amovível em plástico rotomoldado para facilitar a recolha dos resíduos e a limpeza da papeleira · contenedor interno extraíble en plástico rotomoldeado para facilitar la recogida de residuos y la limpieza de la papelera

Vantagens · Ventajas
sem manutenção · sin mantenimiento

funcional · funcional

personalizável · personalizable

alto grau de resistência às intempéries e ao vandalismo · alto grado de resistencia a la intemperie y al vandalismo

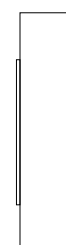
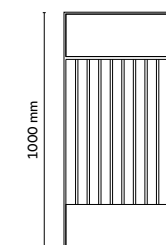
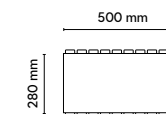

ecoponto single · ecopunto

Dimensões · Dimensiones
345 × 345 × 1000 mm

Capacidade · Capacidad
35 L

revestimento com perfis de 40 × 40 mm em plástico reciclado · revestimiento con perfiles de 40 × 40 mm de plástico reciclado

Opções estrutura · Opciones estructura
aço metalizado e pintado · acero metalizado y pintado

aço corten · acero corten

fechadura embutida com chave própria para abertura · cerradura incorporada con llave propia para su apertura

balde amovível em plástico rotomoldado para facilitar a recolha dos resíduos e a limpeza da papelreira · contenedor interno extraíble en plástico rotomoldeado para facilitar la recogida de residuos y la limpieza de la papelera

aro em aço lacado com cor respetiva à tipologia de resíduos a depositar · pieza de acero lacado del color correspondiente al tipo de residuo a depositar

Vantagens · Ventajas
sem manutenção · sin mantenimiento

funcional · funcional

personalizável · personalizable

alto grau de resistência às intempéries e ao vandalismo · alto grado de resistencia a la intemperie y al vandalismo

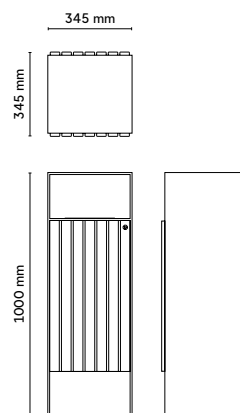

ecoponto R900 · ecopunto

Dimensões · Dimensiones
900 × 345 × 1000 mm

Capacidade · Capacidad
35 L (×3)

revestimento com perfis de 40 × 40 mm em plástico reciclado · revestimiento con perfiles de 40 × 40 mm de plástico reciclado

Opções estrutura · Opciones estructura
aço metalizado e pintado · acero metalizado y pintado

aço corten · acero corten

fechadura embutida com chave própria para abertura · cerradura incorporada con llave propia para su apertura

3 baldes amovível em plástico rotomoldado para facilitar a recolha dos resíduos e a limpeza da papelreira · 3 contenedores internos extraíbles en plástico rotomoldeado para facilitar la recogida de residuos y la limpieza de la papelera

aros em aço lacado com cor respetiva à tipologia de resíduos a depositar · piezas de acero lacado del color correspondiente al tipo de residuo a depositar

Vantagens · Ventajas
sem manutenção · sin mantenimiento

funcional · funcional

personalizável · personalizable

alto grau de resistência às intempéries e ao vandalismo · alto grado de resistencia a la intemperie y al vandalismo

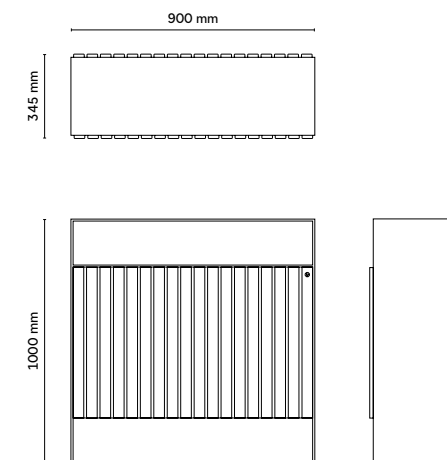

ecoponto Q600 · ecopunto

Dimensões · Dimensiones

610 × 590 × 1000 mm

Capacidade · Capacidad

35 L (×4)

revestimento com perfis de 40 × 40 mm em plástico reciclado · revestimiento con perfiles de 40 × 40 mm de plástico reciclado

Opções estrutura · Opciones estructura

aço metalizado e pintado · acero metalizado y pintado

aço corten · acero corten

fechadura embutida com chave própria para abertura · cerradura incorporada con llave propia para su apertura

4 baldes amovível em plástico rotomoldado para facilitar a recolha dos resíduos e a limpeza da papelera
4 contenedores internos extraíbles en plástico rotomoldeado para facilitar la recogida de residuos y la limpieza de la papelera

aros em aço lacado com cor respetiva à tipologia de resíduos a depositar
piezas de acero lacado del color correspondiente al tipo de residuo a depositar

Vantagens · Ventajas

sem manutenção · sin mantenimiento

funcional · funcional

personalizável · personalizable

alto grau de resistência às intempéries e ao vandalismo · alto grado de resistencia a la intemperie y al vandalismo

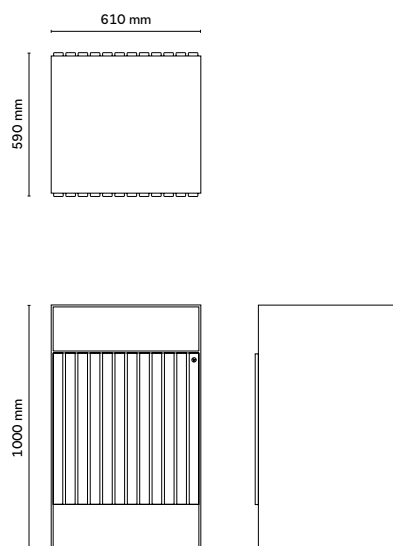

bebedouro · fuente

Dimensões · Dimensiones

350 × 160 × 975 mm

revestimento com perfis de 40 × 40 mm em plástico reciclado · revestimiento con perfiles de 40 × 40 mm de plástico reciclado

Opções estrutura · Opciones estructura

aço metalizado e pintado · acero metalizado y pintado

aço corten · acero corten

pia em ferro fundido metalizado e pintado a tinta poliuretano · cubeta fabricada en fundición de hierro, metalizado y pintado con pintura de poliuretano

bica temporizada em latão maciço cromado com regulação de caudal
grifo temporizador de latón macizo cromado con regulación de caudal

pré-regulador de pressão com filtro e válvula de corte incorporados
prerregulador de presión con filtro y válvula de corte incorporados

Vantagens · Ventajas

sem manutenção · sin mantenimiento

sistemas internos para controlo do desperdício de água · sistemas internos para el control de los residuos de agua

torneira temporizada de acionamento fácil e para máximo aproveitamento de água · grifo temporizado de fácil activación para el máximo aprovechamiento del agua

funcional · funcional

personalizável · personalizable

alto grau de resistência às intempéries e ao vandalismo · alto grado de resistencia a la intemperie y al vandalismo

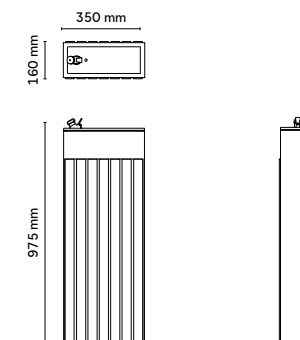

Reuse

PT Sustentabilidade e funcionalidade

A Reuse é a epítome de força e sustentabilidade que molda os espaços urbanos. A tábua em plástico reciclado que define a linha, proporciona não apenas durabilidade, mas também uma oportunidade acessível para criar ambientes citadinos funcionais, vibrantes e inspiradores.

ES Sostenibilidad y funcionalidad

Reuse es el epítome de la resistencia y la sostenibilidad que da forma a los espacios urbanos. El tablero de plástico reciclado que define la línea, ofrece no solo durabilidad, sino también una oportunidad asequible de crear entornos urbanos funcionales, vibrantes e inspiradores. y reciclables.



bancos
bancos

set de
piquenique
set de
piquenique





banco com costa em aço metalizado e pintado · banco con respaldo en acero metalizado y pintado



banco sem costas em aço galvanizado · banco sin respaldo en acero galvanizado

Dimensões · Dimensiones

Totais · Totales

1990 × 570 × 835 mm

Altura do assento · Altura del asiento

455 mm

Opções estrutura · Opciones estructura

aço metalizado e pintado de 10 mm

acero metalizado y pintado de 10 mm

aço galvanizado de 10 mm · acero

galvanizado de 10 mm

assento produzido com tábua reforçada de secção 410x75 mm em plástico reciclado e encosto produzido com tábuas reforçadas de secção 280x72 mm em plástico reciclado · asiento fabricado con tablonos reforzados de 410x75 mm de plástico reciclado y respaldo fabricado con tablonos reforzados de 280x72 mm de plástico reciclado

Vantagens · Ventajas

excelente relação preço-qualidade

excelente relación calidad-precio

sem manutenção · sin mantenimiento

fácil montagem e instalação · fácil

montaje e instalación

fácil substituição de componentes · fácil

sustitución de componentes

personalizável · personalizable

alto grau de resistência às intempéries e

ao vandalismo · alto grado de resistencia

a la intemperie y al vandalismo

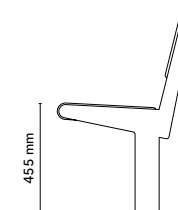
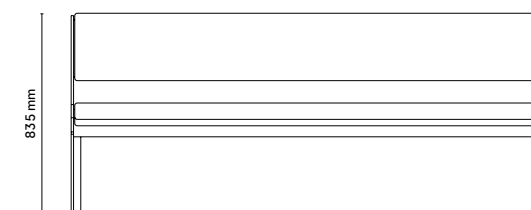
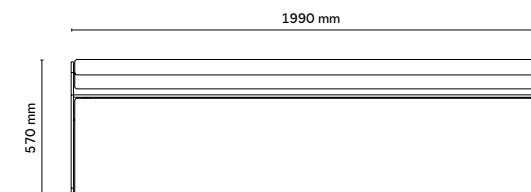

banco sem costas • banco sin respaldo

Dimensões • Dimensiones

Totais • Totales 1990 × 570 × 460 mm

Opções estrutura • Opciones estructura

aço metalizado e pintado de 10 mm
acero metalizado y pintado de 10 mm

aço galvanizado de 10 mm • acero galvanizado de 10 mm

assento produzido com tábua reforçada de secção 280 × 72 mm em plástico reciclado • asiento fabricado con tablonos reforzados de 280 × 72 mm de plástico reciclado

Vantagens • Ventajas

excelente relação preço-qualidade
excelente relación calidad-precio

sem manutenção • sin mantenimiento

fácil montagem e instalação • fácil montaje e instalación

fácil substituição de componentes • fácil sustitución de componentes

personalizável • personalizable

alto grau de resistência às intempéries e ao vandalismo • alto grado de resistencia a la intemperie y al vandalismo

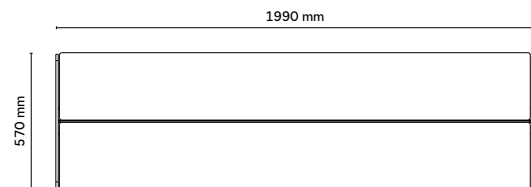

set de piquenique • set de piquenique

Dimensões • Dimensiones

Totais • Totales 1990 × 1880 × 745 mm
Mesa • Mesa 1990 × 825 × 745 mm
Bancos sem costas • Bancos sin respaldo
1990 × 420 × 460 mm

Opções estrutura • Opciones estructura

aço metalizado e pintado de 10 mm
acero metalizado y pintado de 10 mm

aço galvanizado de 10 mm • acero galvanizado de 10 mm

assento dos bancos e tampo da mesa produzidos com tábua reforçada de secção 410 × 75 mm em plástico reciclado • asientos de los bancos y tablero de la mesa fabricados con tablonos reforzados de 410 × 75 mm de plástico reciclado

Vantagens • Ventajas

excelente relação preço-qualidade
excelente relación calidad-precio

peça única • pieza unica

sem manutenção • sin mantenimiento

fácil montagem e instalação • fácil montaje e instalación

fácil substituição de componentes • fácil sustitución de componentes

personalizável • personalizable

alto grau de resistência às intempéries e ao vandalismo • alto grado de resistencia a la intemperie y al vandalismo

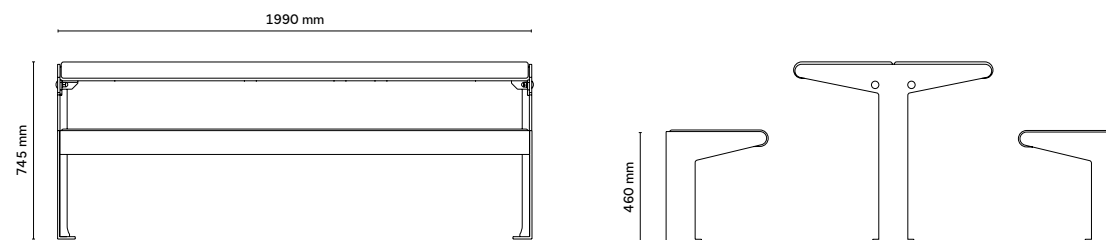
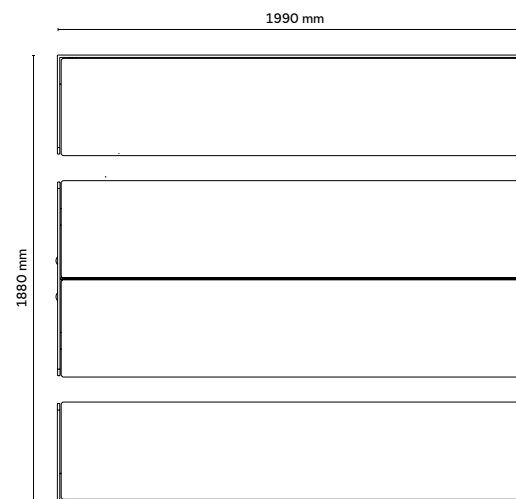

banco Lean Back • banco Lean Back

Dimensões • Dimensiones

Totais • Totales
1990 × 255 × 840 mm

Opções estrutura • Opciones estructura

aço metalizado e pintado de 10 mm
acero metalizado y pintado de 10 mm

aço galvanizado de 10 mm • acero galvanizado de 10 mm

assento produzido com tábua reforçada de secção 280 × 72 mm em plástico reciclado • asiento fabricado con tablonos reforzados de 280 × 72 mm de plástico reciclado

Vantagens • Ventajas

excelente relação preço-qualidade
excelente relación calidad-precio

sem manutenção • sin mantenimiento

fácil montagem e instalação • fácil montaje e instalación

fácil substituição de componentes • fácil sustitución de componentes

personalizável • personalizable

alto grau de resistência às intempéries e ao vandalismo • alto grado de resistencia a la intemperie y al vandalismo

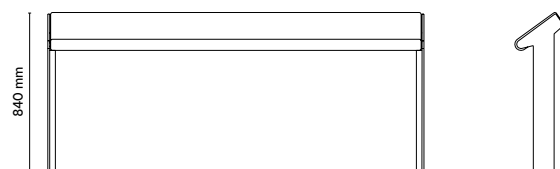
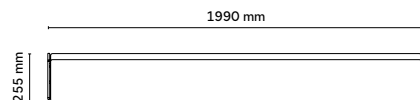

Plaza

URBAN

PT Elegância Urbana

A construção de espaços urbanos esteticamente bonitos e elegantes é crucial para promover não apenas a beleza visual, mas também o bem-estar e a identidade vibrante de uma comunidade.

Moldar experiências, impulsionar o crescimento econômico sustentável e criar um legado duradouro para as gerações futuras. Esta é a Plaza.

ES Elegancia urbana

Construir espacios urbanos estéticamente bellos y elegantes es crucial para promover no sólo la belleza visual, sino también el bienestar y la vibrante identidad de una comunidad.

Dar forma a las experiencias, impulsar el crecimiento económico sostenible y crear un legado duradero para las generaciones futuras.



URBAN

totens
informativos
 tótems
 informativos

bancos
 bancos

mesas
 mesas

pilarete
 bolardo

estacionamiento
para bicicletas
 aparcabicicletas

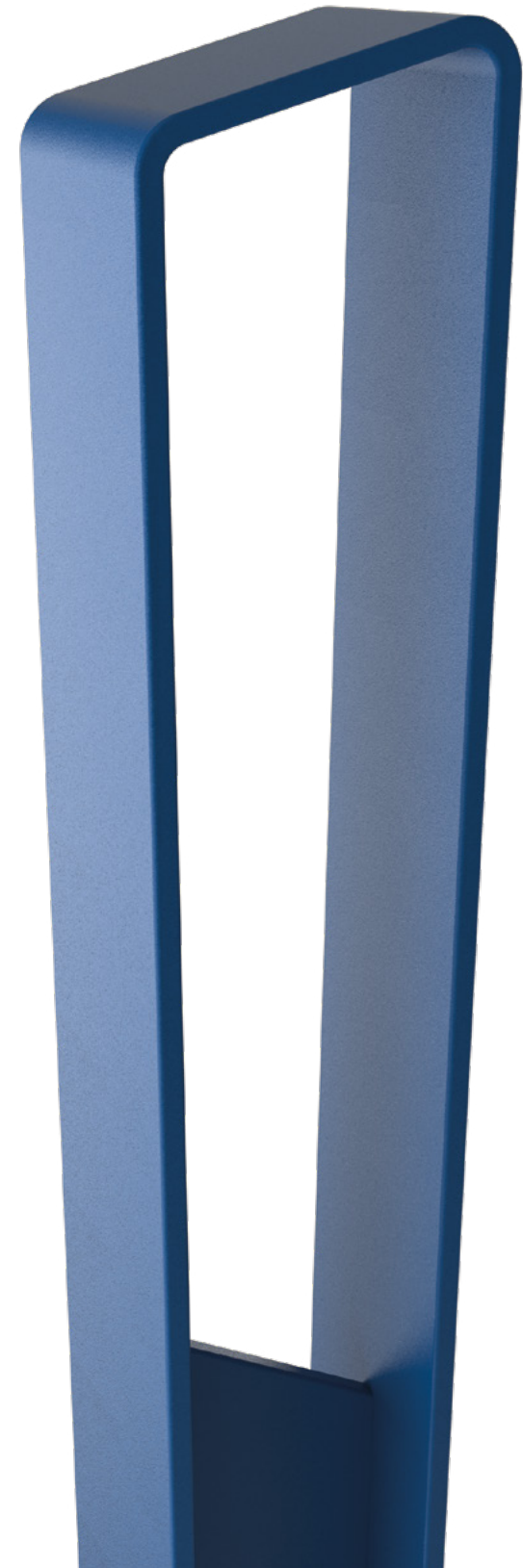







banco com costas · banco con respaldo



mesa de piquenique

totem informativo S · tótem informativo S

Dimensões · Dimensiones
Totais · Totales
600 × 140 × 1800 mm

Área de impressão · Área de impresión
650 × 1580 mm

Opções painel · Opciones de panel
HPL personalizado de 8 mm com gravação CNC/laser e pintura a tinta poliuretano · HPL personalizado de 8 mm con grabado CNC/láser y pintado con pintura de poliuretano

Stratimage® de 8 mm
Stratimage® de 8 mm

O totem inclui sempre dois painéis. Ambos podem incluir informação ou apenas um, sendo, neste último caso, possível a personalização com logotipo no segundo painel. · El tótem siempre incluye dos paneles. Ambos pueden incluir información o solo uno, en cuyo caso el segundo panel puede personalizarse con un logotipo.

Opções estrutura · Opciones de estructura
aço metalizado e pintado de 10 mm
acero metalizado y pintado de 10 mm
aço galvanizado de 10 mm · acero galvanizado de 10 mm

Vantagens · Ventajas
sem manutenção · sin mantenimiento

fácil substituição de componentes · fácil sustitución de componentes

personalizável · personalizable

alto grau de resistência às intempéries e ao vandalismo · alto grado de resistencia a la intemperie y al vandalismo

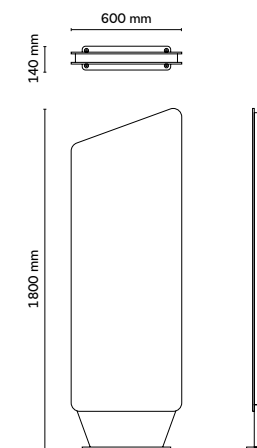

totem informativo M · tótem informativo M

Dimensões · Dimensiones
Totais · Totales
650 × 140 × 2000 mm

Área de impressão · Área de impresión
650 × 1780 mm

Opções painel · Opciones de panel
HPL personalizado de 10 mm com gravação CNC/laser e pintura a tinta poliuretano · HPL personalizado de 10 mm con grabado CNC/láser y pintado con pintura de poliuretano

Stratimage® de 8 mm
Stratimage® de 8 mm

O totem inclui sempre dois painéis. Ambos podem incluir informação ou apenas um, sendo, neste último caso, possível a personalização com logotipo no segundo painel. · El tótem siempre incluye dos paneles. Ambos pueden incluir información o solo uno, en cuyo caso el segundo panel puede personalizarse con un logotipo.

Opções estrutura · Opciones de estructura
aço metalizado e pintado de 10 mm
acero metalizado y pintado de 10 mm
aço galvanizado de 10 mm · acero galvanizado de 10 mm

Vantagens · Ventajas
sem manutenção · sin mantenimiento

fácil substituição de componentes · fácil sustitución de componentes

personalizável · personalizable

alto grau de resistência às intempéries e ao vandalismo · alto grado de resistencia a la intemperie y al vandalismo

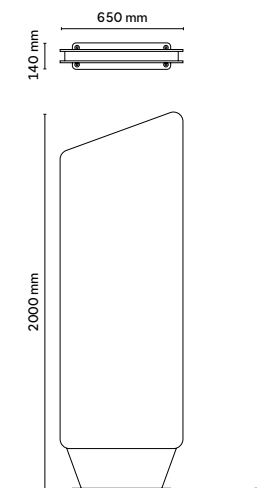

Dimensões · Dimensiones

Totais · Totales

2000 × 582 × 755 mm

Opções estrutura · Opciones estructura

aço metalizado e pintado de 10 mm
acero metalizado y pintado de 10 mm

aço galvanizado de 10 mm · acero
galvanizado de 10 mm

encosto e assento produzidos com
perfis de 55 × 45 mm em plástico
reciclado · respaldo y asiento fabricados
con perfiles de plástico reciclado
de 55 × 45 mm

Vantagens · Ventajas

excelente relação preço-qualidade
excelente relación calidad-precio

sem manutenção · sin mantenimiento

fácil substituição de componentes · fácil
sustitución de componentes

personalizável · personalizable

alto grau de resistência às intempéries e
ao vandalismo · alto grado de resistencia
a la intemperie y al vandalismo

disponível com apoio de braços
disponible con reposabrazos

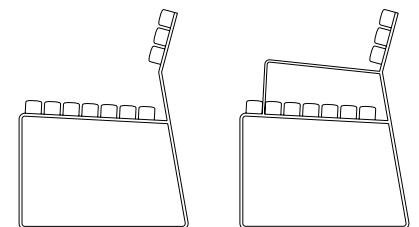
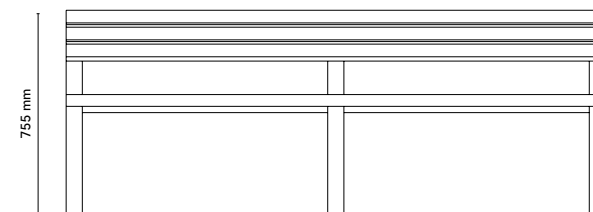
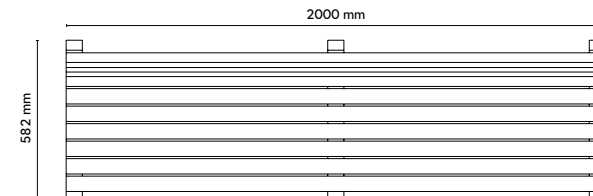

banco sem costas

banco sin respaldo

Dimensões • Dimensiones

Totais • Totales

2000 × 465 × 465 mm

Opções estrutura • Opciones estructura

aço metalizado e pintado de 10 mm

acero metalizado y pintado de 10 mm

aço galvanizado de 10 mm • acero

galvanizado de 10 mm

assento produzido com perfis de

55 × 45 mm em plástico reciclado •

asiento fabricado con perfiles de plástico

reciclado de 55 × 45 mm

Vantagens • Ventajas

excelente relação preço-qualidade

excelente relación calidad-precio

sem manutenção • sin mantenimiento

fácil substituição de componentes • fácil

sustitución de componentes

personalizável • personalizable

alto grau de resistência às intempéries e

ao vandalismo • alto grado de resistencia

a la intemperie y al vandalismo

URBAN

PLAZA

MOBILIÁRIO MOBILIARIO

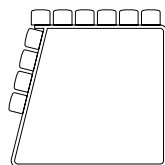
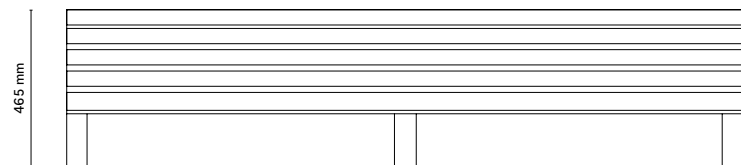
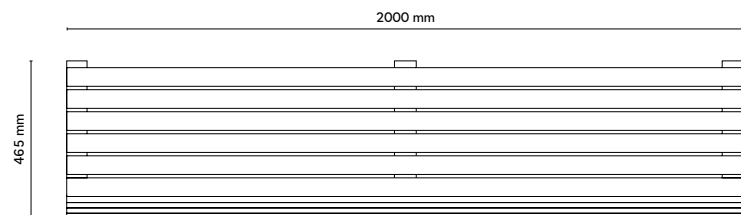

banco sem costas Byside

banco sin respaldo Byside

Dimensões • Dimensiones

Totais • Totales

2000 × 550 × 465 mm

Opções estrutura • Opciones estructura

aço metalizado e pintado de 10 mm

acero metalizado y pintado de 10 mm

aço galvanizado de 10 mm • acero

galvanizado de 10 mm

assento produzido com perfis de

55 × 45 mm em plástico reciclado •

asiento fabricado con perfiles de plástico

reciclado de 55 × 45 mm

Vantagens • Ventajas

excelente relação preço-qualidade

excelente relación calidad-precio

sem manutenção • sin mantenimiento

fácil substituição de componentes • fácil

sustitución de componentes

personalizável • personalizable

alto grau de resistência às intempéries e

ao vandalismo • alto grado de resistencia

a la intemperie y al vandalismo

URBAN

PLAZA

MOBILIÁRIO MOBILIARIO

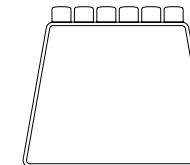
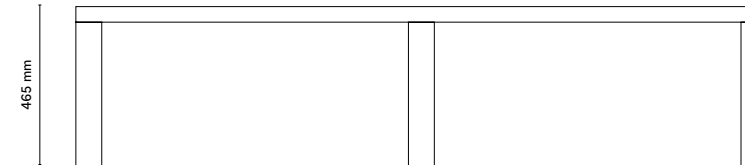
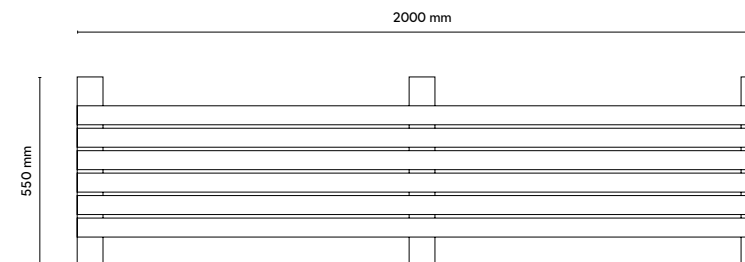

mesa de piquenique • mesa de piquenique

Dimensões • Dimensiones

Totais • Totales
2000 × 1540 × 760 mm

Opções estrutura

Opciones estructura
aço metalizado e pintado de 10 mm
acero metalizado y pintado de 10 mm

aço galvanizado de 10 mm • acero galvanizado de 10 mm

assento e tampo produzidos com perfis de 55 × 45 mm em plástico reciclado
asiento y tablero fabricados con perfiles de plástico reciclado de 55 × 45 mm

Vantagens • Ventajas

excelente relação preço-qualidade
excelente relación calidad-precio

sem manutenção • sin mantenimiento

peça única • una sola pieza

fácil substituição de componentes • fácil sustitución de componentes

personalizável • personalizable

alto grau de resistência às intempéries e ao vandalismo • alto grado de resistencia a la intemperie y al vandalismo

mesa Community • mesa Community

Dimensões • Dimensiones

Totais • Totales
1395 × 900 × 760 mm

Altura dos bancos • Altura del asiento
480 mm

Opções estrutura • Opciones estructura

aço metalizado e pintado de 10 mm
acero metalizado y pintado de 10 mm

aço galvanizado de 10 mm • acero galvanizado de 10 mm

assento e tampo produzidos com perfis de 55 × 45 mm em plástico reciclado
asiento y tablero fabricados con perfiles de plástico reciclado de 55 × 45 mm

Possibilidade de integração de tabuleiro de jogos em HLP • Posibilidad de integrar tableros de juego en HLP

Vantagens • Ventajas

mesa versátil com funcionalidade de mesa de jogos ou de piquenique • mesa versátil con función de mesa de juegos o de picnic

excelente relação preço-qualidade
excelente relación calidad-precio

sem manutenção • sin mantenimiento

peça única • una sola pieza

fácil substituição de componentes • fácil sustitución de componentes

personalizável • personalizable

alto grau de resistência às intempéries e ao vandalismo • alto grado de resistencia a la intemperie y al vandalismo

URBAN

PLAZA

MOBILIÁRIO MOBILIARIO

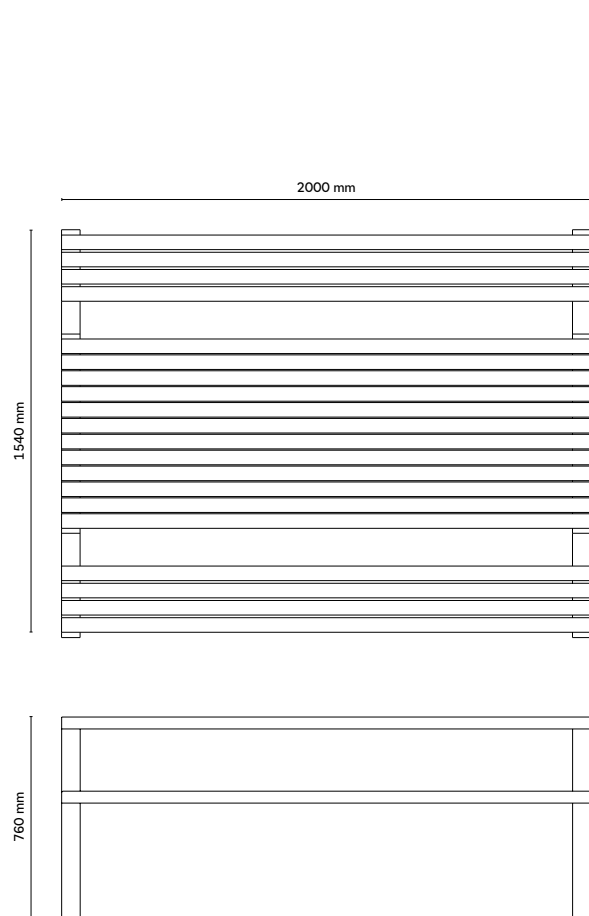

URBAN

PLAZA

MOBILIDADE MOVILIDAD

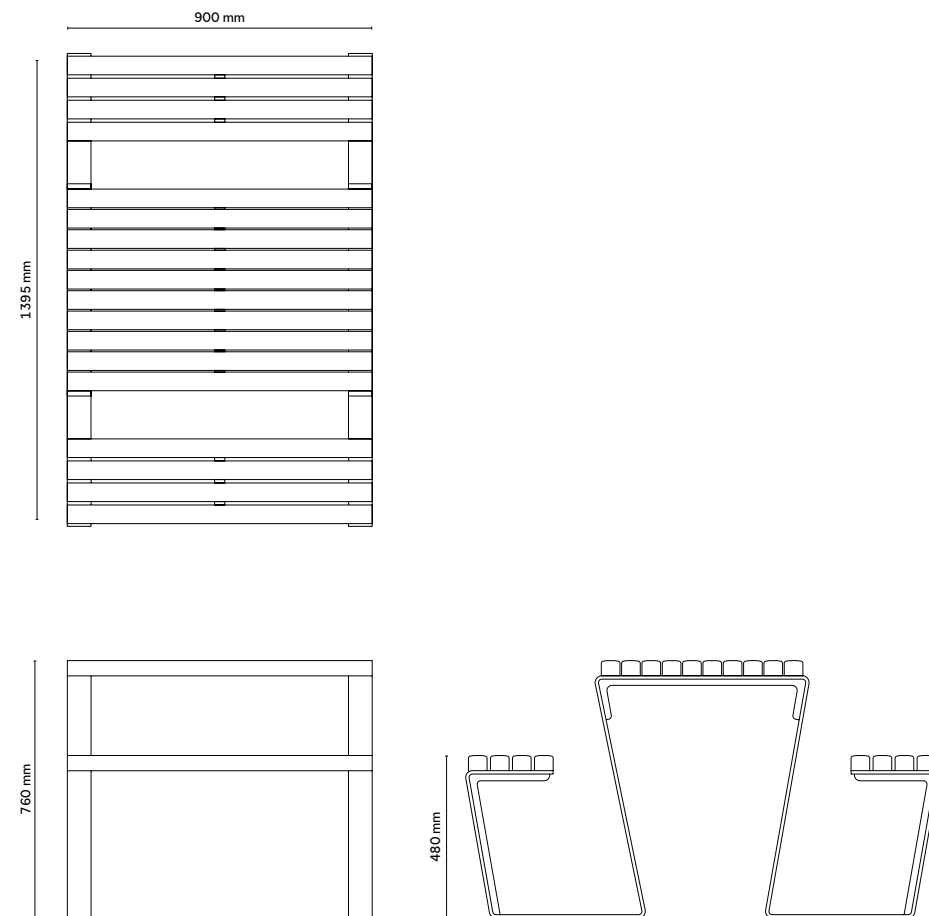

pilarete • bolardo

Dimensões • Dimensiones
110 × 80 × 900 mm

estrutura metálica produzida com chapa metálica de 8 mm • estructura metálica de chapa de 8 mm

Opções estrutura • Opciones estructura
aço metalizado e pintado de 8 mm
acero metalizado y pintado de 8 mm

aço galvanizado de 8 mm • acero galvanizado de 8 mm

Vantagens • Ventajas
sem manutenção • sin mantenimiento

fácil montagem e instalação • fácil montaje e instalación

personalizável • personalizable

alto grau de resistência às intempéries e ao vandalismo • alto grado de resistencia a la intemperie y al vandalismo

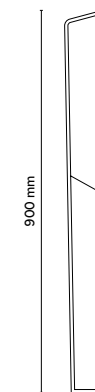
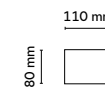

estacionamento para bicicletas • aparcabicicletas

Dimensões • Dimensiones
845 × 100 × 850 mm

estrutura produzida com chapa metálica de 8 mm e perfil de plástico reciclado de 120 × 60 mm • estructura fabricada con chapa metálica de 8 mm y perfil de plástico reciclado de 120 × 60 mm

Opções estrutura • Opciones estructura
aço metalizado e pintado de 8 mm
acero metalizado y pintado de 8 mm

aço galvanizado de 8 mm • acero galvanizado de 8 mm

Vantagens • Ventajas
sem manutenção • sin mantenimiento

fácil montagem e instalação • fácil montaje e instalación

personalizável • personalizable

alto grau de resistência às intempéries e ao vandalismo • alto grado de resistencia a la intemperie y al vandalismo



tabela referências de produtos tabla de referencias de productos

Produto · Producto	Estrutura · Estructura	Informação · Información	Referência · Referencia
Totem XS1 Tótem XS1	Aço metalizado e pintado Acero metalizado y pintado	Painel em alumínio compósito com impressão sobre vinil polimérico laminado numa face · Panel de aluminio compuesto con impresión en vinilo polimérico laminado en una cara	UTOTFE0034845
		HPL personalizado com gravação CNC/laser e pintura a tinta poliuretano bicomponente numa face HPL personalizado con grabado CNC/láser y pintura de poliuretano de dos componentes en una cara	UTOTFE9904845
	Aço corten Acero corten	Stratimage®, HPL com impressão digital estratificada numa face · Stratimage®, HPL con impresión digital estratificada en una cara	UTOTFEST00845
		Painel em alumínio compósito com impressão sobre vinil polimérico laminado numa face · Panel de aluminio compuesto con impresión en vinilo polimérico laminado en una cara	UTOTAC0034845
		HPL personalizado com gravação CNC/laser e pintura a tinta poliuretano bicomponente numa face HPL personalizado con grabado CNC/láser y pintura de poliuretano de dos componentes en una cara	UTOTAC9904845
		Stratimage®, HPL com impressão digital estratificada numa face · Stratimage®, HPL con impresión digital estratificada en una cara	UTOTACST00845



Produto · Producto	Estrutura · Estructura	Informação · Información	Referência · Referencia
Totem XS2 Tótem XS2	Aço metalizado e pintado Acero metalizado y pintado	Painel em alumínio compósito com impressão sobre vinil polimérico laminado nas duas faces · Panel de aluminio compuesto con impresión en vinilo polimérico laminado en dos caras	UTOTFE0034832
		HPL personalizado com gravação CNC/laser e pintura a tinta poliuretano bicomponente nas duas faces · HPL personalizado con grabado CNC/láser y pintura de poliuretano de dos componentes en dos caras	UTOTFE9904832
		Stratimage®, HPL com impressão digital estratificada nas duas faces · Stratimage®, HPL con impresión digital estratificada en dos caras	UTOTFEST00832
	Aço metalizado e pintado e plástico reciclado no tardo Acero metalizado y pintado y plástico reciclado en la trasera	Painel em alumínio compósito com impressão sobre vinil polimérico laminado numa face · Panel de aluminio compuesto con impresión en vinilo polimérico laminado en una cara	UTOTFE0034830
		HPL personalizado com gravação CNC/laser e pintura a tinta poliuretano bicomponente numa face · HPL personalizado con grabado CNC/láser y pintura de poliuretano de dos componentes en una cara	UTOTFE9904830
		Stratimage®, HPL com impressão digital estratificada numa face · Stratimage®, HPL con impresión digital estratificada en una cara	UTOTFEST00830

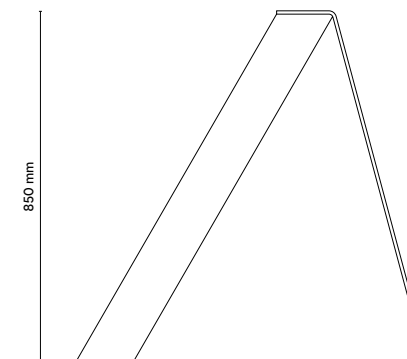
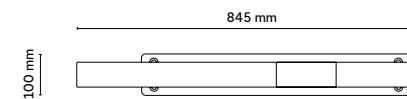

Produto · Producto	Estrutura · Estructura	Informação · Información	Referência · Referencia
Totem XS2 Tótem XS2	Aço corten Acero corten	Painel em alumínio compósito com impressão sobre vinil polimérico laminado nas duas faces · Panel de aluminio compuesto con impresión en vinilo polimérico laminado en dos caras	UTOTAC0034832
		HPL com gravação CNC/HPL personalizado com gravação CNC/laser e pintura a tinta poliuretano bicomponente nas duas faces · HPL personalizado con grabado CNC/láser y pintura de poliuretano de dos componentes en dos caras	UTOTAC9904832
		Stratimage®, HPL com impressão digital estratificada nas duas faces · Stratimage®, HPL con impresión digital estratificada en dos caras	UTOTACST00832
	Aço corten e plástico reciclado no tardo Acero corten y plástico reciclado en la trasera	Painel em alumínio compósito com impressão sobre vinil polimérico laminado numa face · Panel de aluminio compuesto con impresión en vinilo polimérico laminado en una cara	UTOTAC0034830
		HPL personalizado com gravação CNC/laser e pintura a tinta poliuretano bicomponente numa face · HPL personalizado con grabado CNC/láser y pintura de poliuretano de dos componentes en una cara	UTOTAC9904830
		Stratimage®, HPL com impressão digital estratificada numa face · Stratimage®, HPL con impresión digital estratificada en una cara	UTOTACST00830

Produto · Producto	Estrutura · Estructura	Informação · Información	Referência · Referencia	Produto · Producto	Estrutura · Estructura	Informação · Información	Referência · Referencia
Totem S Tótem S	Aço metalizado e pintado Acero metalizado y pintado	Painel em alumínio compósito com impressão sobre vinil polimérico laminado nas duas faces · Panel de aluminio compuesto con impresión en vinilo polimérico laminado en dos caras	UTOTFE0034835	Totem S Tótem S	Aço corten Acero corten	Painel em alumínio compósito com impressão sobre vinil polimérico laminado nas duas faces · Panel de aluminio compuesto con impresión en vinilo polimérico laminado en dos caras	UTOTAC0034835
		HPL personalizado com gravação CNC/laser e pintura a tinta poliuretano bicomponente nas duas faces · HPL personalizado con grabado CNC/láser y pintura de poliuretano de dos componentes en dos caras	UTOTFE9904835			HPL personalizado com gravação CNC/laser e pintura a tinta poliuretano bicomponente nas duas faces · HPL personalizado con grabado CNC/láser y pintura de poliuretano de dos componentes en dos caras	UTOTAC9904835
		Stratimage®, HPL com impressão digital estratificada nas duas faces · Stratimage®, HPL con impresión digital	UTOTFEST00835			Stratimage®, HPL com impressão digital estratificada nas duas faces · Stratimage®, HPL con impresión digital	UTOTACST00835
	Aço metalizado e pintado e plástico reciclado no tardo Acero metalizado y pintado y plástico reciclado en la trasera	Painel em alumínio compósito com impressão sobre vinil polimérico laminado numa face · Panel de aluminio compuesto con impresión en vinilo polimérico laminado en una cara	UTOTFE0034833		Aço corten e plástico reciclado no tardo Acero corten y plástico reciclado en la trasera	Painel em alumínio compósito com impressão sobre vinil polimérico laminado numa face · Panel de aluminio compuesto con impresión en vinilo polimérico laminado en una cara	UTOTAC0034833
		HPL personalizado com gravação CNC/laser e pintura a tinta poliuretano bicomponente numa face · HPL personalizado con grabado CNC/láser y pintura de poliuretano de dos componentes en una cara	UTOTFE9904833		HPL personalizado com gravação CNC/laser e pintura a tinta poliuretano bicomponente numa face · HPL personalizado con grabado CNC/láser y pintura de poliuretano de dos componentes en una cara	UTOTAC9904833	
		Stratimage®, HPL com impressão digital estratificada numa face · Stratimage®, HPL con impresión digital estratificada en una cara	UTOTFEST00833		Stratimage®, HPL com impressão digital estratificada numa face · Stratimage®, HPL con impresión digital estratificada en una cara	UTOTACST00833	



Produto · Produto	Estrutura · Estructura	Informação · Información	Referência · Referencia	Produto · Produto	Estrutura · Estructura	Informação · Información	Referência · Referencia
Totem M Tótem M	Aço metalizado e pintado Acero metalizado y pintado	Painel em alumínio compósito com impressão sobre vinil polimérico laminado nas duas faces · Panel de aluminio compuesto con impresión en vinilo polimérico laminado en dos caras	UTOTFE0034838	Totem M Tótem M	Aço corten Acero corten	Painel em alumínio compósito com impressão sobre vinil polimérico laminado nas duas faces · Panel de aluminio compuesto con impresión en vinilo polimérico laminado en dos caras	UTOTAC0034838
		HPL personalizado com gravação CNC/laser e pintura a tinta poliuretano bicomponente nas duas faces · HPL personalizado con grabado CNC/láser y pintura de poliuretano de dos componentes en dos caras	UTOTFE9904838			HPL personalizado com gravação CNC/laser e pintura a tinta poliuretano bicomponente nas duas faces · HPL personalizado con grabado CNC/láser y pintura de poliuretano de dos componentes en dos caras	UTOTAC9904838
		Stratimage®, HPL com impressão digital estratificada nas duas faces · Stratimage®, HPL con impresión digital	UTOTFEST00838			Stratimage®, HPL com impressão digital estratificada nas duas faces · Stratimage®, HPL con impresión digital	UTOTACST00838
	Aço metalizado e pintado e plástico reciclado no tardo Acero metalizado y pintado y plástico reciclado en la trasera	Painel em alumínio compósito com impressão sobre vinil polimérico laminado numa face · Panel de aluminio compuesto con impresión en vinilo polimérico laminado en una cara	UTOTFE0034836		Aço corten e plástico reciclado no tardo Acero corten y plástico reciclado en la trasera	Painel em alumínio compósito com impressão sobre vinil polimérico laminado numa face · Panel de aluminio compuesto con impresión en vinilo polimérico laminado en una cara	UTOTAC0034836
		HPL personalizado com gravação CNC/laser e pintura a tinta poliuretano bicomponente numa face · HPL personalizado con grabado CNC/láser y pintura de poliuretano de dos componentes en una cara	UTOTFE9904836			HPL personalizado com gravação CNC/laser e pintura a tinta poliuretano bicomponente numa face · HPL personalizado con grabado CNC/láser y pintura de poliuretano de dos componentes en una cara	UTOTAC9904836
		Stratimage®, HPL com impressão digital estratificada numa face · Stratimage®, HPL con impresión digital estratificada en una cara	UTOTFEST00836			Stratimage®, HPL com impressão digital estratificada numa face · Stratimage®, HPL con impresión digital estratificada en una cara	UTOTACST00836



Totem L
Tótem L

Aço metalizado e pintado
Acero metalizado y pintado

Painel em alumínio compósito com impressão sobre vinil polimérico laminado nas duas faces · Panel de aluminio compuesto con impresión en vinilo polimérico laminado en dos caras

UTOTFE0034841

HPL personalizado com gravação CNC/laser e pintura a tinta poliuretano bicomponente nas duas faces · HPL personalizado con grabado CNC/láser y pintura de poliuretano de dos componentes en dos caras

UTOTFE9904841

Stratimage®, HPL com impressão digital estratificada nas duas faces · Stratimage®, HPL con impresión digital

UTOTFEST00841

Aço metalizado e pintado e plástico reciclado no tardo
Acero metalizado y pintado y plástico reciclado en la trasera

Painel em alumínio compósito com impressão sobre vinil polimérico laminado numa face · Panel de aluminio compuesto con impresión en vinilo polimérico laminado en una cara

UTOTFE0034839

HPL personalizado com gravação CNC/laser e pintura a tinta poliuretano bicomponente numa face · HPL personalizado con grabado CNC/láser y pintura de poliuretano de dos componentes en una cara

UTOTFE9904839

Stratimage®, HPL com impressão digital estratificada numa face · Stratimage®, HPL con impresión digital estratificada en una cara

UTOTFEST00839



Totem L
Tótem L

Aço corten
Acero corten

Painel em alumínio compósito com impressão sobre vinil polimérico laminado nas duas faces · Panel de aluminio compuesto con impresión en vinilo polimérico laminado en dos caras

UTOTAC0034841

HPL personalizado com gravação CNC/laser e pintura a tinta poliuretano bicomponente nas duas faces · HPL personalizado con grabado CNC/láser y pintura de poliuretano de dos componentes en dos caras

UTOTAC9904841

Stratimage®, HPL com impressão digital estratificada nas duas faces · Stratimage®, HPL con impresión digital

UTOTACST00841

Aço corten e plástico reciclado no tardo
Acero corten y plástico reciclado en la trasera

Painel em alumínio compósito com impressão sobre vinil polimérico laminado numa face · Panel de aluminio compuesto con impresión en vinilo polimérico laminado en una cara

UTOTAC0034839

HPL personalizado com gravação CNC/laser e pintura a tinta poliuretano bicomponente numa face · HPL personalizado con grabado CNC/láser y pintura de poliuretano de dos componentes en una cara

UTOTAC9904839

Stratimage®, HPL com impressão digital estratificada numa face · Stratimage®, HPL con impresión digital estratificada en una cara

UTOTACST00839

Produto · Producto	Estrutura · Estructura	Informação · Información	Referência · Referencia	Produto · Producto	Estrutura · Estructura	Informação · Información	Referência · Referencia
Totem XL Tótem XL	Aço metalizado e pintado Acero metalizado y pintado	Painel em alumínio compósito com impressão sobre vinil polimérico laminado nas duas faces · Panel de aluminio compuesto con impresión en vinilo polimérico laminado en dos caras	UTOTFE0034844	Totem XL Tótem XL	Aço corten Acero corten	Painel em alumínio compósito com impressão sobre vinil polimérico laminado nas duas faces · Panel de aluminio compuesto con impresión en vinilo polimérico laminado en dos caras	UTOTAC0034844
		HPL personalizado com gravação CNC/laser e pintura a tinta poliuretano bicomponente nas duas faces · HPL personalizado con grabado CNC/láser y pintura de poliuretano de dos componentes en dos caras	UTOTFE9904844			HPL personalizado com gravação CNC/laser e pintura a tinta poliuretano bicomponente nas duas faces · HPL personalizado con grabado CNC/láser y pintura de poliuretano de dos componentes en dos caras	UTOTAC9904844
		Stratimage®, HPL com impressão digital estratificada nas duas faces · Stratimage®, HPL con impresión digital	UTOTFEST00844			Stratimage®, HPL com impressão digital estratificada nas duas faces · Stratimage®, HPL con impresión digital	UTOTACST00844
	Aço metalizado e pintado e plástico reciclado no tardo Acero metalizado y pintado y plástico reciclado en la trasera	Painel em alumínio compósito com impressão sobre vinil polimérico laminado numa face · Panel de aluminio compuesto con impresión en vinilo polimérico laminado en una cara	UTOTFE0034842		Aço corten e plástico reciclado no tardo Acero corten y plástico reciclado en la trasera	Painel em alumínio compósito com impressão sobre vinil polimérico laminado numa face · Panel de aluminio compuesto con impresión en vinilo polimérico laminado en una cara	UTOTAC0034842
		HPL personalizado com gravação CNC/laser e pintura a tinta poliuretano bicomponente numa face · HPL personalizado con grabado CNC/láser y pintura de poliuretano de dos componentes en una cara	UTOTFE9904842			HPL personalizado com gravação CNC/laser e pintura a tinta poliuretano bicomponente numa face · HPL personalizado con grabado CNC/láser y pintura de poliuretano de dos componentes en una cara	UTOTAC9904842
		Stratimage®, HPL com impressão digital estratificada numa face · Stratimage®, HPL con impresión digital estratificada en una cara	UTOTFEST00842			Stratimage®, HPL com impressão digital estratificada numa face · Stratimage®, HPL con impresión digital estratificada en una cara	UTOTACST00842



Mesa Interpretativa
Atril interpretativo

Aço metalizado e pintado
Acero metalizado y pintado

HPL personalizado com gravação CNC/laser e pintura a tinta poliuretano bicomponente numa face
HPL personalizado con grabado CNC/láser y pintura de poliuretano de dos componentes en una cara

UMIFFE9904860

Stratimage®, HPL com impressão digital estratificada numa face · Stratimage®, HPL con impresión digital estratificada en una cara

UMIFFEST00860

Aço corten
Acero corten

HPL personalizado com gravação CNC/laser e pintura a tinta poliuretano bicomponente numa face
HPL personalizado con grabado CNC/láser y pintura de poliuretano de dos componentes en una cara

UMIFAC9904860

Stratimage®, HPL com impressão digital estratificada numa face · Stratimage®, HPL con impresión digital estratificada en una cara

UMIFACST00860

Placa direcional
Placa direccional

—

—

Painel em alumínio compósito com impressão sobre vinil polimérico laminado numa face · Panel de aluminio compuesto con impresión en vinilo polimérico laminado en una cara

UPDUAS0034800

Painel em alumínio compósito com impressão sobre vinil polimérico laminado nas duas faces · Panel de aluminio compuesto con impresión en vinilo polimérico laminado en dos caras

UPDUAS0034801

HPL personalizado com gravação CNC/laser numa face · HPL personalizado con grabado CNC/láser en una cara

UPDUCF9902800

HPL personalizado com gravação CNC/laser nas duas faces · HPL con grabado CNC/láser en dos caras

UPDUCF9902801

HPL personalizado com gravação CNC/laser e pintura a tinta poliuretano bicomponente numa face
HPL personalizado con grabado CNC/láser y pintura de poliuretano de dos componentes en una cara

UPDUCF9904800

HPL personalizado com gravação CNC/laser e pintura a tinta poliuretano bicomponente nas duas faces · HPL personalizado con grabado CNC/láser y pintura de poliuretano de dos componentes en dos caras

UPDUCF9904801

Stratimage®, HPL com impressão digital estratificada numa face · Stratimage®, HPL con impresión digital estratificada en una cara

UPDUST0000800

Stratimage®, HPL com impressão digital estratificada nas duas faces · Stratimage®, HPL con impresión digital estratificada en dos caras

UPDUST0000801



Produto · Produto Estrutura · Estructura Informação · Información Referência · Referencia

Poste para placas direcionais
Poste para placas direccionales

Aço metalizado e pintado
Acero metalizado y pintado

—

UPTFE3700242

Aço corten
Acero corten

—

UPTAC3700242



URBAN

Produto · Produto Estrutura · Estructura Informação · Información Referência · Referencia

Sistema de fixação de placas direcionais
Sistema de fijación de placas direccionales

Aço metalizado e pintado
Acero metalizado y pintado

—

USFXFE3700810

Aço corten
Acero corten

—

USFXAC3700810



REFERÊNCIAS REFERENCIAS

Produto · Produto Estrutura · Estructura Informação · Información Referência · Referencia

Peça de topo para personalização
Pieza superior de personalización

Aço metalizado e pintado
Acero metalizado y pintado

—

USFXFE3700816

Aço corten
Acero corten

—

USFXAC3700816

Produto · Produto Estrutura · Estructura Informação · Información Referência · Referencia

Placa de espécie
Placa botánica

Aço metalizado e pintado
Acero metalizado y pintado

HPL personalizado com gravação CNC/laser e pintura a tinta poliuretano bicomponente numa face
HPL personalizado con grabado CNC/láser y pintura de poliuretano de dos componentes en una cara

UPESFE9904802

Stratimage®, HPL com impressão digital estratificada numa face · Stratimage®, HPL con impresión digital estratificada en una cara

UPESFEST00802

Aço corten
Acero corten

HPL personalizado com gravação CNC/laser e pintura a tinta poliuretano bicomponente numa face
HPL personalizado con grabado CNC/láser y pintura de poliuretano de dos componentes en una cara

UPESAC9904802

Stratimage®, HPL com impressão digital estratificada numa face · Stratimage®, HPL con impresión digital estratificada en una cara

UPESACST00802



URBAN

REFERÊNCIAS REFERENCIAS

Produto · Produto	Estrutura · Estructura	Informação · Información	Referência · Referencia
Banco com costas Banco con respaldo 1400 mm	Aço metalizado e pintado e plástico reciclado Acero metalizado y pintado y plástico reciclado	—	UBCCFE0000864
	Aço corten e plástico reciclado Acero corten y plástico reciclado	—	UBCCAC0000864
Banco com costas Banco con respaldo 1900 mm	Aço metalizado e pintado e plástico reciclado Acero metalizado y pintado y plástico reciclado	—	UBCCFE0000867
	Aço corten e plástico reciclado Acero corten y plástico reciclado	—	UBCCAC0000867



Produto · Produto	Estrutura · Estructura	Informação · Información	Referência · Referencia
Banco com estacionamento para bicicletas Banco con aparcabicicletas	Aço metalizado e pintado e plástico reciclado Acero metalizado y pintado y plástico reciclado	—	UBSCFE0000868
	Aço corten e plástico reciclado Acero corten y plástico reciclado	—	UBSCAC0000868



Produto · Produto	Estrutura · Estructura	Informação · Información	Referência · Referencia
Banco sem costas Banco sin respaldo 1400 mm	Aço metalizado e pintado e plástico reciclado Acero metalizado y pintado y plástico reciclado	—	UBSCFE0000863
	Aço corten e plástico reciclado Acero corten y plástico reciclado	—	UBSCAC0000863
Banco sem costas Banco sin respaldo 1900 mm	Aço metalizado e pintado e plástico reciclado Acero metalizado y pintado y plástico reciclado	—	UBSCFE0000866
	Aço corten e plástico reciclado Acero corten y plástico reciclado	—	UBSCAC0000866



Produto · Produto	Estrutura · Estructura	Informação · Información	Referência · Referencia
Mesa Mesa	Aço metalizado e pintado e plástico reciclado Acero metalizado y pintado y plástico reciclado	—	UMESFE0000865
	Aço corten e plástico reciclado Acero corten y plástico reciclado	—	UMESAC0000865



Produto · Produto	Estrutura · Estructura	Informação · Información	Referência · Referencia
Floreira R1500 Jardinera R1500	Aço metalizado e pintado e plástico reciclado Acero metalizado y pintado y plástico reciclado	— —	UFLOFE0000869
	Aço corten e plástico reciclado Acero corten y plástico reciclado	— —	UFLOAC0000869

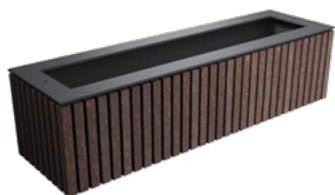

Produto · Produto	Estrutura · Estructura	Informação · Información	Referência · Referencia
Floreira Q950 Jardinera Q950	Aço metalizado e pintado e plástico reciclado Acero metalizado y pintado y plástico reciclado	— —	UFLOFE0000871
	Aço corten e plástico reciclado Acero corten y plástico reciclado	— —	UFLOAC0000871



Produto · Produto	Estrutura · Estructura	Informação · Información	Referência · Referencia
Floreira Q700 Jardinera Q700	Aço metalizado e pintado e plástico reciclado Acero metalizado y pintado y plástico reciclado	— —	UFLOFE0000870
	Aço corten e plástico reciclado Acero corten y plástico reciclado	— —	UFLOAC0000870



Produto · Producto Estrutura · Estructura Informação · Información Referência · Referencia

Papeleira
Papeleras

Aço metalizado e pintado e plástico reciclado
Acero metalizado y pintado y plástico reciclado

—

UPAPFE0000872

Aço corten e plástico reciclado
Acero corten y plástico reciclado

—

UPAPAC0000872



Produto · Producto Estrutura · Estructura Informação · Información Referência · Referencia

Ecoponto single
Ecopunto single

Aço metalizado e pintado e plástico reciclado
Acero metalizado y pintado y plástico reciclado

—

UECOFE0000874

Aço corten e plástico reciclado
Acero corten y plástico reciclado

—

UECOAC0000874



Produto · Producto Estrutura · Estructura Informação · Información Referência · Referencia

Ecoponto R900
Ecopunto R900

Aço metalizado e pintado e plástico reciclado
Acero metalizado y pintado y plástico reciclado

—

UECOFE0000875

Aço corten e plástico reciclado
Acero corten y plástico reciclado

—

UECOAC0000875



Produto · Producto Estrutura · Estructura Informação · Información Referência · Referencia

Ecoponto Q600
Ecopunto Q600

Aço metalizado e pintado e plástico reciclado
Acero metalizado y pintado y plástico reciclado

—

UECOFE0000876

Aço corten e plástico reciclado
Acero corten y plástico reciclado

—

UECOAC0000876



Produto · Producto Estrutura · Estructura Informação · Información Referência · Referencia

Bebedouro
Fuente

Aço metalizado e pintado e plástico reciclado
Acero metalizado y pintado y plástico reciclado

—

UBEBFE0000873

Aço corten e plástico reciclado
Acero corten y plástico reciclado

—

UBEBAC0000873



Produto · Producto Estrutura · Estructura Informação · Información Referência · Referencia

Estacionamento para bicicletas
Aparcabicicletas

Aço metalizado e pintado e plástico reciclado
Acero metalizado y pintado y plástico reciclado

—

UPILFE0000862

Aço corten e plástico reciclado
Acero corten y plástico reciclado

—

UPILAC0000862



URBAN

URBAN

Produto · Producto Estrutura · Estructura Informação · Información Referência · Referencia

Pilarete
Bolardo

Aço metalizado e pintado e plástico reciclado
Acero metalizado y pintado y plástico reciclado

—

UPILFE0000861

Aço corten e plástico reciclado
Acero corten y plástico reciclado

—

UPILAC0000861



Produto · Producto Estrutura · Estructura Informação · Información Referência · Referencia

Estacionamento para bicicletas 2
Aparcabicicletas 2

Aço metalizado e pintado e plástico reciclado
Acero metalizado y pintado y plástico reciclado

—

UESTFE0000877

Aço corten e plástico reciclado
Acero corten y plástico reciclado

—

UESTAC0000877



REFERÊNCIAS REFERENCIAS

REFERÊNCIAS REFERENCIAS

reuse reuse

URBAN

Produto · Produto	Estrutura · Estructura	Informação · Información	Referência · Referencia
Bike-station sem lavagem Bike-station sin sistema de lavado	Aço metalizado e pintado e plástico reciclado	—	UBSTFE9900181
	Acero metalizado y pintado y plástico reciclado	—	
	Aço corten e plástico reciclado	—	UTOTFE0034832
	Acero corten y plástico reciclado	—	

URBAN

Produto · Produto	Estrutura · Estructura	Informação · Información	Referência · Referencia
E-bike charger E-bike charger	Aço metalizado e pintado e plástico reciclado	—	UCARFE0000185
	Acero metalizado y pintado y plástico reciclado	—	
			

REFERÊNCIAS REFERENCIAS

REFERÊNCIAS REFERENCIAS

Produto · Produto	Estrutura · Estructura	Informação · Información	Referência · Referencia
Banco com costas Banco con respaldo	Aço metalizado e pintado e plástico reciclado	—	UBSCFE0000885
	Acero metalizado y pintado y plástico reciclado	—	
	Aço galvanizado e plástico reciclado	—	UBSCGV0000885
	Acero galvanizado y plástico reciclado	—	

Produto · Produto	Estrutura · Estructura	Informação · Información	Referência · Referencia
Banco sem costas Banco sin respaldo	Aço metalizado e pintado e plástico reciclado	—	UBSCFE0000886
	Acero metalizado y pintado y plástico reciclado	—	
	Aço galvanizado e plástico reciclado	—	UBSCGV0000886
	Acero galvanizado y plástico reciclado	—	





Produto · Produto	Estrutura · Estructura	Informação · Información	Referência · Referencia
Set de piquenique Set de piquenique	Aço metalizado e pintado e plástico reciclado	—	UMESFE0000888
	Acero metalizado y pintado y plástico reciclado	—	
	Aço galvanizado e plástico reciclado	—	UMESGV0000888
	Acero galvanizado y plástico reciclado	—	



Produto · Produto	Estrutura · Estructura	Informação · Información	Referência · Referencia
Banco Lean Back Banco Lean Back	Aço metalizado e pintado e plástico reciclado	—	UBSCFE0000887
	Acero metalizado y pintado y plástico reciclado	—	
	Aço galvanizado e plástico reciclado	—	UBSCGV0000887
	Acero galvanizado y plástico reciclado	—	



Produto · Produto	Estrutura · Estructura	Informação · Información	Referência · Referencia	Produto · Produto	Estrutura · Estructura	Informação · Información	Referência · Referencia
Totem informativo S Tótem informativo S	Aço metalizado e pintado Acero metalizado y pintado	HPL personalizado com gravação CNC/laser e pintura a tinta poliuretano bicomponente numa face HPL personalizado con grabado CNC/láser y pintura de poliuretano de dos componentes en una cara	UTOTFE9904846	Totem informativo M Tótem informativo M	Aço metalizado e pintado Acero metalizado y pintado	HPL personalizado com gravação CNC/laser e pintura a tinta poliuretano bicomponente numa face HPL personalizado con grabado CNC/láser y pintura de poliuretano de dos componentes en una cara	UTOTFE9904848
		HPL personalizado com gravação CNC/laser e pintura a tinta poliuretano bicomponente nas duas faces · HPL personalizado con grabado CNC/láser y pintura de poliuretano de dos componentes en dos caras	UTOTFE9904847			HPL personalizado com gravação CNC/laser e pintura a tinta poliuretano bicomponente nas duas faces · HPL personalizado con grabado CNC/láser y pintura de poliuretano de dos componentes en dos caras	UTOTFE9904849
		Stratimage®, HPL com impressão digital estratificada numa face · Stratimage®, HPL con impresión digital estratificada en una cara	UTOTFEST00846			Stratimage®, HPL com impressão digital estratificada numa face · Stratimage®, HPL con impresión digital estratificada en una cara	UTOTFEST00848
		Stratimage®, HPL com impressão digital estratificada nas duas faces · Stratimage®, HPL con impresión digital estratificada en dos caras	UTOTFEST00847			Stratimage®, HPL com impressão digital estratificada nas duas faces · Stratimage®, HPL con impresión digital estratificada en dos caras	UTOTFEST00849
		Aço galvanizado Acero galvanizado	HPL personalizado com gravação CNC/laser e pintura a tinta poliuretano bicomponente numa face HPL personalizado con grabado CNC/láser y pintura de poliuretano de dos componentes en una cara			UTOTGV9904846	Aço galvanizado Acero galvanizado
		HPL personalizado com gravação CNC/laser e pintura a tinta poliuretano bicomponente nas duas faces · HPL personalizado con grabado CNC/láser y pintura de poliuretano de dos componentes en dos caras	UTOTGV9904847			HPL personalizado com gravação CNC/laser e pintura a tinta poliuretano bicomponente nas duas faces · HPL personalizado con grabado CNC/láser y pintura de poliuretano de dos componentes en dos caras	UTOTGV9904849
		Stratimage®, HPL com impressão digital estratificada numa face · Stratimage®, HPL con impresión digital estratificada en una cara	UTOTGVST00846			Stratimage®, HPL com impressão digital estratificada numa face · Stratimage®, HPL con impresión digital estratificada en una cara	UTOTGVST00848
		Stratimage®, HPL com impressão digital estratificada nas duas faces · Stratimage®, HPL con impresión digital estratificada en dos caras	UTOTGVST00847			Stratimage®, HPL com impressão digital estratificada nas duas faces · Stratimage®, HPL con impresión digital estratificada en dos caras	UTOTGVST00849

Produto · Produto Estrutura · Estructura Informação · Información Referência · Referencia

Banco com costas
Banco con respaldo

Aço metalizado e pintado e plástico reciclado
Acero metalizado y pintado y plástico reciclado

sem apoio de braços
sin reposabrazos

UBSCFE0000878

Aço galvanizado e plástico reciclado
Acero galvanizado y plástico reciclado

sem apoio de braços
sin reposabrazos

UBSCGV0000878



URBAN

Produto · Produto Estrutura · Estructura Informação · Información Referência · Referencia

Banco sem costas
Banco sin respaldo

Aço metalizado e pintado e plástico reciclado
Acero metalizado y pintado y plástico reciclado

—

UBSCFE0000880

Aço galvanizado e plástico reciclado
Acero galvanizado y plástico reciclado

—

UBSCGV0000880



URBAN

Produto · Produto Estrutura · Estructura Informação · Información Referência · Referencia

Banco com costas e braços
Banco con respaldo y reposabrazos

Aço metalizado e pintado e plástico reciclado
Acero metalizado y pintado y plástico reciclado

—

UBSCFE0000879

Aço galvanizado e plástico reciclado
Acero galvanizado y plástico reciclado

—

UBSCGV0000879



REFERÊNCIAS REFERENCIAS

Produto · Produto Estrutura · Estructura Informação · Información Referência · Referencia

Banco sem costas Byside
Banco sin respaldo Byside

Aço metalizado e pintado e plástico reciclado
Acero metalizado y pintado y plástico reciclado

—

UBSCFE0000881

Aço galvanizado e plástico reciclado
Acero galvanizado y plástico reciclado

—

—



REFERÊNCIAS REFERENCIAS

Produto · Produto	Estrutura · Estructura	Informação · Información	Referência · Referencia
Mesa de piquenique Mesa de piquenique	Aço metalizado e pintado e plástico reciclado	—	UMESFE0000882
	Acero metalizado y pintado y plástico reciclado	—	
	Aço galvanizado e plástico reciclado	—	UMESGV0000882
	Acero galvanizado y plástico reciclado	—	



Produto · Produto	Estrutura · Estructura	Informação · Información	Referência · Referencia
Estacionamento para bicicletas Aparcabicicletas	Aço metalizado e pintado e plástico reciclado	—	UESTFE0000189
	Acero metalizado y pintado y plástico reciclado	—	
	Aço galvanizado e plástico reciclado	—	UESTGV0000189
	Acero galvanizado y plástico reciclado	—	



Produto · Produto	Estrutura · Estructura	Informação · Información	Referência · Referencia
Mesa Community Mesa Community	Aço metalizado e pintado e plástico reciclado	sem tabuleiro de jogo sin tablero de juego	UMESFE0000883
	Acero metalizado y pintado y plástico reciclado		UMESGV0000883
	Aço galvanizado e plástico reciclado	sem tabuleiro de jogo sin tablero de juego	
	Acero galvanizado y plástico reciclado		
		variação com tabuleiro de jogo variación con tablero juego	
	Aço metalizado e pintado e plástico reciclado		UMESFE0000884
	Acero metalizado y pintado y plástico reciclado		
	Aço galvanizado e plástico reciclado		UMESGV0000884



Produto · Produto	Estrutura · Estructura	Informação · Información	Referência · Referencia
Pilarete Bolardo	Aço metalizado e pintado	—	UESTFE0000189
	Acero metalizado y pintado	—	
	Aço galvanizado	—	UESTGV0000189
	Acero galvanizado	—	



Materiais Materiales

^{PT} Na Floema temos um objetivo: criar soluções sustentáveis.

E se parte deste objetivo passa pela criação de soluções adaptadas aos espaços que integram e às necessidades de cada projeto, outra parte é escolher os melhores materiais para a produção da nossa sinalética, mobiliário e equipamentos.

As nossas matérias-primas são selecionadas hoje, de modo a que a viabilidade e funcionalidade futuras das nossas soluções, não sejam comprometidas pela falta de manutenção ou pela exposição aos elementos.

Assim sendo, escolhemos materiais sustentáveis, de alta durabilidade, que respondam da melhor forma às exigências de cada contexto e que se integrem perfeitamente nos espaços.

^{ES} En Floema tenemos un objetivo: crear soluciones sostenibles.

Y aunque parte de este objetivo pasa por crear soluciones adaptadas a los espacios que integran y a las necesidades de cada proyecto, otra parte es elegir los mejores materiales para la producción de nuestra señalización, mobiliario y equipamiento.

Nuestras materias primas se seleccionan hoy, para que la viabilidad y funcionalidad futuras de nuestras soluciones, no se vean comprometidas por la falta de mantenimiento o la exposición a los elementos.

En este sentido, seleccionamos materiales sostenibles y altamente duraderos que se adapten de la mejor manera a las exigencias de cada contexto y se integren perfectamente en los espacios.



plástico reciclado

plástico reciclado

PT Resultante do reaproveitamento de resíduos plásticos pós-consumo depositados nos ecopontos amarelos.

Permite poupar recursos naturais e reduzir concentração de plásticos nos aterros.

Dispensa manutenção e tem uma alta resistência e durabilidade.

Certificação de não toxicidade (DIN EN 71-3).

Coeficiente de dilatação até aprox. 1,5%.

Densidade 0,9896 g/cm³.

ES Resultante de la reutilización de residuos de plástico postconsumo depositados en contenedores amarillos de reciclaje.

Ahorra recursos naturales y reduce la concentración de plástico en los vertederos.

No necesita mantenimiento y es muy resistente y duradero.

Certificación de no toxicidad (DIN EN 71-3).

Coeficiente de dilatación hasta aprox. 1,5%.

Densidad 0,9896 g/cm³.

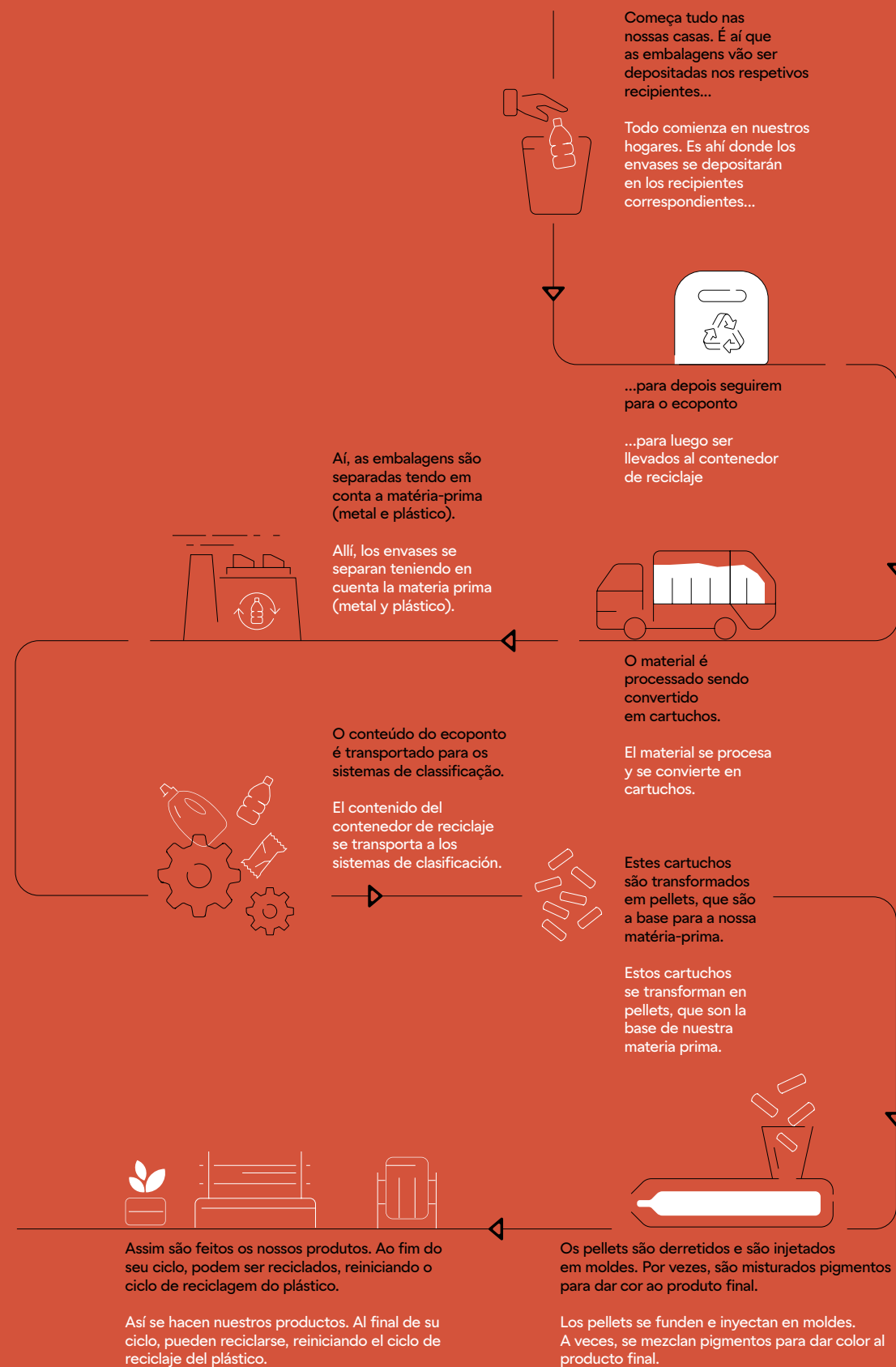

HPL personalizado HPL personalizado



Trespa®

PT Laminado de alta pressão Trespa® constituído por folhas de papel kraft e resinas termoendurecíveis.

Diversidade de cores e acabamentos;
Personalização extra com gravação CNC/láser e pintura.

Com baixo coeficiente de dilatação, resistente ao gelo, à radiação UV, à imersão total em água, ao fogo e aos ácidos e com propriedades anti-graffiti.

Espessuras e densidades

6 mm - 1,35 g/cm³
8 mm - 1,35 g/cm³
10 mm - 1,35 g/cm³
13 mm - 1,35 g/cm³

Aplicações

Sinalética
Mobiliário
Revestimentos
Decoração

Acabamentos

Acetinado, mate ou brilhante
Metalizado
Uma ou duas faces
Outros

ES Laminado de alta pressão Trespa® compuesto por hojas de papel kraft y resinas termoendurecibles.

Variedad de colores y acabados;
Personalización adicional con grabado CNC/láser y pintura.

Con bajo coeficiente de dilatación, resistente a las heladas, a la radiación UV, a la inmersión total en agua, al fuego y a los ácidos y con propiedades antigraffiti.

Grosos y densidades

6 mm - 1,35 g/cm³
8 mm - 1,35 g/cm³
10 mm - 1,35 g/cm³
13 mm - 1,35 g/cm³

Aplicaciones

Señalización
Mobiliario
Recubrimientos
Decoración

Acabados

Satinado, mate o brillante
Metalizado
Una o dos caras
Otros

Stratimage® Stratimage®



PT Um laminado de alta pressão com a impressão digital estratificada de maior qualidade do mercado.

Proporciona uma durabilidade excecional em várias condições, mantendo-se resistente ao gelo, aos raios UV e à imersão total em água.

A sua resistência ao fogo e aos ácidos torna-o versátil em ambientes desafiadores.

Adicionalmente, as suas propriedades anti-graffiti asseguram uma superfície de fácil manutenção, proporcionando longevidade e qualidade estética aos projetos.

Espessuras e densidades

0,8 mm - 1,5 kg/cm³
3 mm - 4,5 kg/cm³
6 mm - 9 kg/cm³
10 mm - 15 kg/cm³
13 mm - 19,5 kg/cm³

Aplicações

Sinalética
Mobiliário
Revestimentos
Decoração

Acabamentos

Interior ou exterior
Mate ou brilhante
Impressão numa ou duas faces
Texturado (sob consulta)

ES Un laminado de alta presión con la impresión digital estratificada de mayor calidad del mercado.

Proporciona una durabilidad excepcional en una gran variedad de condiciones, manteniéndose resistente a las heladas, los rayos UV y la inmersión total en agua.

Su resistencia al fuego y a los ácidos lo hace versátil en entornos difíciles.

Además, sus propiedades antigraffiti garantizan una superficie fácil de mantener, que proporciona longevidad y calidad estética a los proyectos.

Grosos y densidades

0,8 mm - 1,5 kg/cm³
3 mm - 4,5 kg/cm³
6 mm - 9 kg/cm³
10 mm - 15 kg/cm³
13 mm - 19,5 kg/cm³

Aplicaciones

Señalización
Mobiliario
Recubrimientos
Decoración

Acabados

Interior o exterior
Mate o brillante
Impresión a una o dos caras
Texturizado (bajo pedido)

aço metalizado e pintado acero metalizado y pintado

^{PT} Resistente à corrosão, 100% reciclável e personalizável (cores).

Aço S275JR ou equivalente.

Decapagem com jato abrasivo de granalha SA2,5 - SA3.

Metalização à base de zinco ou liga de zinco/alumínio (85% Zn - 15% Al).

Pintura com aplicação de primário de aderência e aplicação de esmalte de acabamento.

^{ES} Resistente a la corrosión, 100% reciclable y personalizable (colores).

Acero S275JR o equivalente.

Chorro abrasivo con grano SA2,5 - SA3.

Metalización a base de zinc o aleación de zinc/aluminio (85% Zn - 15% Al).

Pintura con aplicación de imprimación de adherencia y aplicación de esmalte de acabado.

aço corten acero corten

^{PT} Resistente à corrosão e 100% reciclável.

Chapa de qualidade S355J2WP+AR ou equivalente.

^{ES} Resistente a la corrosión y 100% reciclable.

Chapa de calidad S355J2WP+AR o equivalente.

vinil polimérico laminado vinilo polimérico laminado

^{PT} Impressão resistente aos raios UV e ao apodrecimento.

Vinil 75 µm de espessura

Laminação 75 µm de espessura

^{ES} Impresión resistente a los rayos UV y a la putrefacción.

Vinilo de 75 µm de grosor

Laminado de 75 µm de grosor.



Cores Colores

URBAN

156

Material · Material

HPL Personalizado
HPL Personalizado

Cor · Color



A03.0.0 White



A05.0.0 Pure White



A04.1.7 Gold Yellow



A06.3.5 Ochre



A37.2.3 Spring Green



A37.0.8 Lime Green



A36.3.5 Turf Green



A34.8.1 Forest Green



A28.6.2 Mid Green



A10.1.8 Red Orange



A12.1.8 Passion Red



A12.3.7 Carmine Red



A10.4.5 Sienna Brown



A12.4.5 East Red



A03.0.0 Mahogany Red



A08.2.1 Mid Beige



A08.8.1 Dark Brown



A90.0.0 Black



A25.8.1 Anthracite Grey



A21.1.0 Winter Grey



A21.5.1 Mid Grey



A03.4.0 Silver Grey



A21.5.4 Cobalt Blue



A22.1.6 Royal Blue

Naturals



NM01 Rusted Brown

Wood decors



NW10 English Cherry



NW06 Montreux Amber

Metallics



M5101 Aluminium Grey



M0641 Amber

Naturals



L9000 Metropolis Black

outras cores
e texturas
disponíveis
otros colores
y texturas
disponibles

URBAN

CORES COLORES

Material · Material

Aço metalizado
y pintado
Acero metalizado
y pintado

Cor · Color
Acabamento mate · Acabado mate



RAL 9003

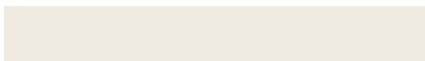

RAL 9010



RAL 7004



RAL 9004



RAL 7016



RAL 7022



RAL 8017



RAL 1036



RAL 1003



RAL 3011 mate



NCS S 1085-Y80R



RAL 3022



RAL 5012



NCS S 3060-R90B



RAL 5024



RAL 6027



RAL 6019



NCS S 3050-G20Y

URBAN

CORES COLORES

Material · Material

Plástico reciclado
Plástico reciclado

Cor · Color



Castanho · Marrón



Cinzentos · Gris



Preto · Negro

Material · Material

Aço corten
Acero corten

Cor · Color



URBAN

CORES COLORES

outras cores e
texturas disponíveis
otros colores y
texturas disponibles

Garantias

Garantías

PT **Qualidade garantida**

Uma das desvantagens do plástico é o seu tempo extenso de degradação. Para os nossos produtos isso torna-se uma mais valia. Com uma garantia até 20 anos este material tem uma resistência comprovada às intempéries, resistindo a variações térmicas, geadas e à água sem deterioração. Já o HPL personalizado e o Stratimage® personalizado têm uma garantia de 10 anos com propriedades anti vandalismo e alta resistência aos raios UV, sem degradação das cores. Tanto a gravação CNC/laser e pintura, assim como o vinil polimérico laminado, apresentam uma garantia de 5 anos.

Substituição e reparação

Qualquer produto Floema é desenhado para que seja possível uma fácil substituição ou reparação de qualquer componente danificado. Desde que os produtos tenham sido utilizados em condições normais e para os fins a que se destinam, estejam instalados em conformidade com as respetivas fichas de instalação e tenham sido utilizados dentro das características expressamente indicadas nos certificados de garantia de cada matéria-prima, estas reparações ou substituições serão assumidas pela marca Floema.

PT **Calidad garantizada**

Una desventaja del plástico es su largo tiempo de degradación, pero para nuestros productos, esto se convierte en una ventaja. Con una garantía de hasta 20 años, este material demuestra una resistencia comprobada a las inclemencias del tiempo, soportando variaciones térmicas, heladas y agua sin deterioración. En cuanto al HPL personalizado y el Stratimage®, tienen una garantía de 10 años con propiedades antivandalismo y alta resistencia a los rayos UV, sin degradación de los colores. El grabado CNC/láser, pintura y vinilo polimérico laminado tienen garantía de 5 años.

Sustitución y reparación

Todos los productos Floema están diseñados para que cualquier componente dañado pueda sustituirse o repararse fácilmente. Siempre que los productos hayan sido utilizados en condiciones normales y para el uso previsto, se hayan instalado de acuerdo con las respectivas fichas de instalación y se hayan utilizado dentro de las características expresamente indicadas en los certificados de garantía de cada materia prima, estas reparaciones o sustituciones correrán a cargo de la marca Floema.



Technical drawing or inspection form on a clipboard, partially visible. The form includes a grid of checkboxes and a table with the following text:

Expedição	Qualidade	Acabam.	Print	Pintura	Laser	CNC	Serrall	Car
S444	CC:	1						

Design e paginação
Diseño y paginación
Bürocratik

Fotografia
Fotografía
António Luís Campos
Bruno Batista
Filipe Patrocínio
Isac Pinto
João Lourenço
João Morgado
José Granja
Luís Fonseca
Pedro Queiroga
Ivo Tavares

Produção
Producción
Forward Consulting

Papel
Papier
Fedrigoni Materica
Terra Rosa 250gms

Fedrigoni Arena
Natural Rough
140gms

Edição 1
Edición 1
150 exemplares
offset digital

Copyright
©2024 Floema.
Todos os direitos
reservados
Todos los derechos
reservados



